

ALL FOR YOU.

DURAVIT AG
 Werderstr. 36
 78132 Hornberg
 Telefon +49 7833 70 0
 Telefax +49 7833 70 289
 info@duravit.de
 www.duravit.de



Best.-Nr. 001244/86.02.15.10.1 · Printed in Germany · Technische Verbesserungen und optische Veränderungen an den abgebildeten Produkten behalten wir uns vor.

NEWMAGAZINE #07



NEWS MAGAZINE #07

More Individuality.
More Comfort.





BATHROOM IDEAS FOR MORE
INDIVIDUALITY AND COMFORT.



Alle zur
Produktion
dieser Broschüre
notwendigen Roh-
stoffe und
Prozesse sind
PEFC-zertifiziert,
vom Holz aus
nachhaltiger
Forstwirtschaft
bis zum umwelt-
schonenden
Druckverfahren.



www.duravit.de
www.duravit.com



Apple and the Apple logo are trademarks
of Apple Inc., registered in the U.S. and other countries.
App Store is a service mark of Apple Inc.

FOR IPADS

MORE YOU.

In einer Gesellschaft mit immer differenzierteren Lebensstilen hat Duravit zwei bedeutende Trends ausgemacht: mehr Individualität und mehr Komfort. Unser Ziel ist es, diese Trends aufzugreifen und in eine zeitlose Ästhetik zu überführen, hin zu einer durch Nachhaltigkeit geprägten, eigenständigen und puristisch einfachen Eleganz. Im Mittelpunkt unserer Bemühungen stehen Sie: Alle, die anstelle einer Nasszelle einen Rückzugsraum für ihr Selbst suchen. Alle, die sich Individualität statt Einheitskonfektion wünschen. Alle, die statt unnützer Komplexität die Intelligenz des Einfachen und das authentische Original bevorzugen. Aus diesen Werten entstehen einzigartige Badträume, die Sie mit Duravit und einem Ensemble weltbekannter Designer realisieren können.

In a society with even more differentiated lifestyles, Duravit has identified two significant trends: more individuality and more comfort. It is our goal to identify trends and interpret them through a contemporary aesthetic lens, defined by pure, unique, sustainable elegance. Our efforts are focused on our customer demands: on those seeking a personal bathroom retreat, on those who prefer individuality over a common market fixture, on those who value simplicity

and authentic originality over unnecessary complexity. These qualities embody the one-of-a-kind dream bathrooms that you can create with Duravit and its vast team of world-renowned designers.

En una sociedad con estilos de vida cada vez más diferenciados, Duravit ha identificado dos tendencias significativas: mayor individualidad y mayor comodidad. Nuestro objetivo es recoger estas tendencias y transformarlas en una estética contemporánea, hasta alcanzar una elegancia independiente, purista y sencilla, marcada por la sostenibilidad. Nuestro trabajo gira en torno a usted: a todo aquel que no busca un mero cuarto de baño sino un lugar donde recuperarse. A todo aquel que desea individualidad en lugar de una producción en serie. A todo aquel que prefiere la inteligencia de lo sencillo y la originalidad en lugar de una complejidad inútil. De la aplicación de todos estos valores surgen baños únicos de ensueño que se pueden hacer realidad con Duravit y un grupo de diseñadores de fama mundial.

CONTENT



006

INDIVIDUALITY

008 ME by Starck
Das Bad für ganz individuelle Lebenswelten
The bathroom for highly individual living environments
El baño para crear mundos personalizados

028 Paiova 5
Skulpturaler Badespaß
Sculptural bathing pleasure
El placer de un baño escultural

042 Stonetto
Wie durch Wasser geformter Stein
As if washed out by water
Como roca formada por agua

050 Cape Cod
Das Bad am Meer
The bathroom by the sea
El baño cerca del mar



072

COMFORT

074 P3 Comforts
Komfort für alle Sinne
Comfort for all senses
Confort para todos los sentidos

104 L-Cube
Badmöbel-Collagen für mehr Individualität und Komfort
Bathroom furniture "collages" for more individuality and more comfort
Diversidad de muebles de baño para más individualidad y confort

120 OpenSpace B
Erschwingliche Raumvergrößerung
Enlarges the bathroom
Un aumento de espacio asequible

130 SensoWash® Slim
Dusch-WCs für alle!
Shower-toilet seats for everyone!
Asientos con lavado para todos!



- 142 New Furniture Surfaces**
Möbeloberflächen, die das Bad persönlicher machen
Furniture surfaces that personalize your bathroom
Acabados de muebles que dan un toque personal al baño
- 150 Floor-Standing Vanity Units**
Sicherer Stand, Extra-Stauraum
Stable footing, extra storage space
Más estabilidad, almacenamiento extra
- 154 DuraStyle**
Neue Produkte für Home und Project
New products for Home and Project
Nuevos productos para Home y Project

- 156 Combi-System L**
Das Whirlsystem für wirkungsvolle Rückenmassagen
The whirl system for truly effective back massages
El sistema de hidromasaje para una relajación total
- 158 HygieneGlaze**
Die 99,9 % antibakterielle Keramikglasur
The 99,9% antibacterial ceramic glaze
El esmalte para cerámica con un efecto antibacteriano del 99,9%
- 162 Duravit Rimless®**
Die innovative Spültechnologie für WCs und Urinale
The innovative flushing technology for toilets and urinals
La innovadora tecnología de lavado para inodoros y urinarios

- 164 Duravit Green**
Das nachhaltige Bad
The sustainable Bathroom
El baño sostenible
- 167 All Dimensions**

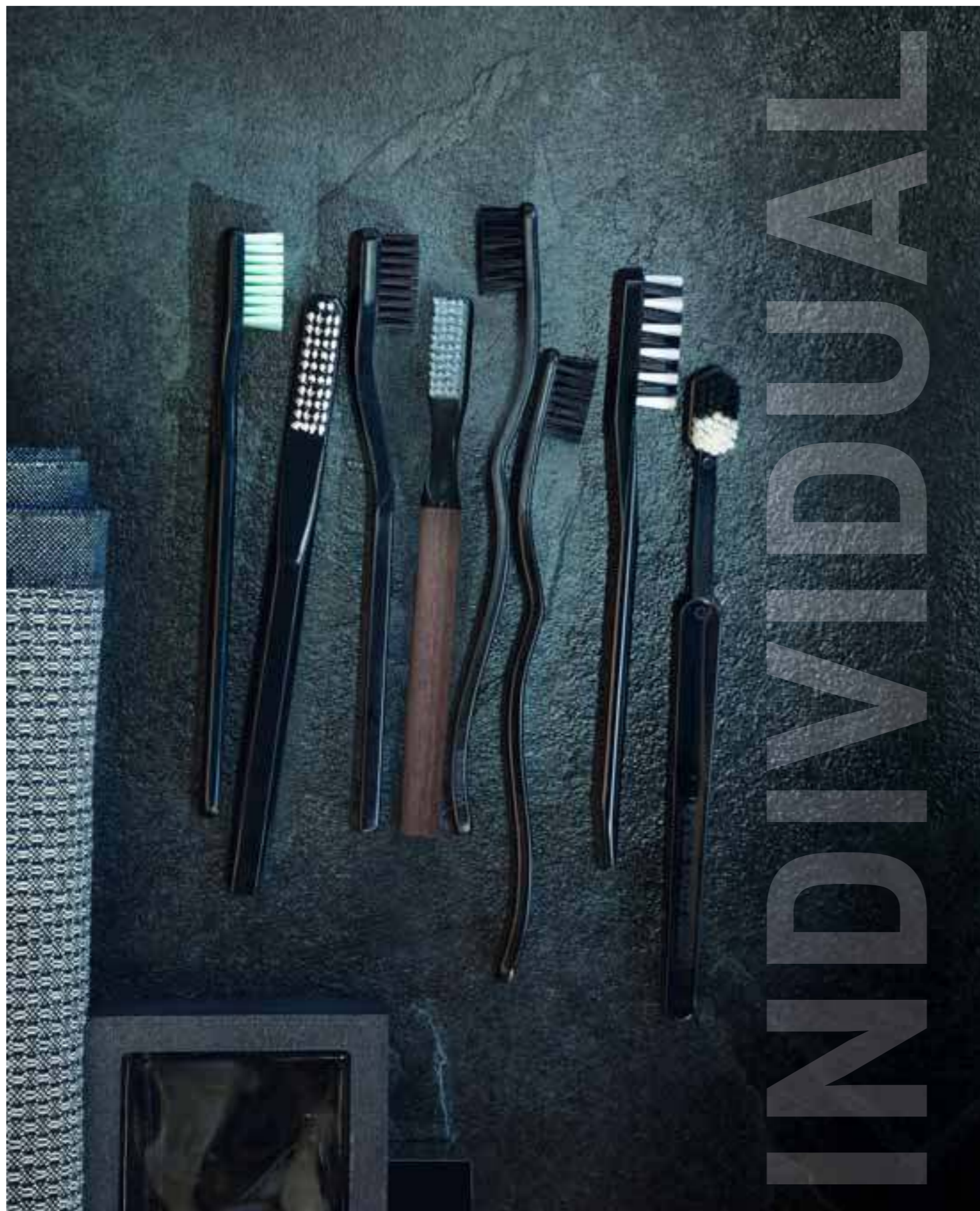

YOUR BATHROOM. YOUR LIVING SPACE. AS INDIVIDUAL AS YOU ARE.

Wie lassen sich Bäder noch stärker individualisieren? Die Antwort gibt Duravit mit neuen Ideen, attraktivem Design und innovativer Technik. Ebenso neu: Formen, Oberflächen, Materialien und Farben. Aus der Kombination ergeben sich unzählige Möglichkeiten, das Bad der persönlichen Lebenssituation und den ureigenen Bedürfnissen optimal anzupassen. So wird es zu Ihrem Zuhause.

How can bathrooms become even more individual? Duravit provides the answer with new ideas, attractive design and innovative technology. Also new: Shapes, surfaces, materials and colors. This provides countless possibilities to adapt a bathroom specifically to personal life styles and personal needs. This will make your bathroom feel like home.

¿Cómo se individualizan aún más los baños? Duravit nos da la respuesta con nuevas ideas, diseños atractivos y una tecnología innovadora. Y otra novedad: las formas, las superficies, los materiales y los colores. Con ello se crean infinitas posibilidades de adaptación de los baños a cada estilo de vida y a las necesidades personales. En su baño reinará una sensación de intimidad.

ME BY STARCK 08 / PAIOVA 5 28 / STONETTO 42 / CAPE COD 50

ME BY STARCK

PURE

ELEGANT

NATURAL

RAW

JUST ADD YOU.

MODERN DESIGN AVOIDS DESIGN.



Wie kann man eine moderne wie zeitlose Badserie gestalten, die in unterschiedlichste Stilwelten passt? Indem sich das Design vollkommen zurücknimmt und Sie und Ihre Persönlichkeit in den Vordergrund stellt. Das ist uns mit ME by Starck gelungen. Denn mit der neuen Badserie von Duravit und Philippe Starck ist alles möglich, ob pur, elegant, natürlich oder rau. Mit ME by Starck sind Sie Ihr eigener Designer. Verschiedene Größen von Badewannen, Duschwannen, WCs, Bidets, Waschtischen, Möbelwaschtischen, Aufsatz- und Einbaubecken, ob mit passender keramischer Halb- oder Standsäule oder mit Waschtischunterbau, wandhängend oder bodenstehend mit Chromfüßen – alles ist perfekt aufeinander abgestimmt. Und passt zu jedem Charakter. Aber vor allem: zu Ihrem.

How can you create a modern but yet timeless bathroom series, that adapts to the upmost differential styles? By reducing its design entirely and focusing on the users personality and individuality instead. ME by Starck: A new bathroom series by Duravit and Philippe Starck that appeals to every style – pure, elegant, natural or raw. With ME by Starck, we invite you to be your own designer. Various sizes of bathtubs, shower trays, toilets, bidets, washbasins, furniture basins, washbowls and vanity basins, with optionally matching siphon cover, pedestal or vanity unit, as wall-mounted or floor standing version with chrome feet – all products are perfectly tuned with one another. And underline every character. Especially yours.

Como se puede diseñar una serie de baño que sea moderna, intemporal y que se ajuste a distintos estilos? Dejando fuera el aspecto del diseño para que usted y su personalidad pasen completamente a un primer plano. Esto es lo que hemos logrado con la serie ME by Starck. Porque con la nueva serie de Duravit y Philippe Starck todo es posible, ya sea puro, elegante, natural o rudo. Con ME by Starck usted es su propio diseñador. Todo está perfectamente adaptado: diferentes tamaños de bañeras, platos de ducha, inodoros, bidés, lavabos empotrados y sobre encimera que combinan con pedestales y semi-pedestales de cerámica, muebles lavabo, muebles suspendidos o al suelo con patas cromadas. Todo esto encaja con cualquier personalidad, pero sobre todo con la suya.



Design by Philippe Starck

PURE



PURE



Reduktion, Funktionalität und Klarheit: Ein zeitloser Designanspruch antwortet auf eine überfüllte Welt. Die Sehnsucht nach Aufgeräumtheit spiegelt sich in einem puristischen Lebensstil wider, der sich mit ME by Starck perfekt inszenieren lässt. Von links nach rechts: Möbelwaschtisch 1030 mm Breite mit L-Cube Badmöbel, Einbauwaschtische 490 mm breit, Stand-WC mit Dusch-WC-Sitz SensoWash® Slim. Duschwanne Starck, 900 x 900 mm, mit extra flacher Einbautiefe für bequemen Einstieg.

Reduction, functionality and clarity: A timeless design concept responds to an overcrowded world. The desire of neatness reflects a puristic lifestyle, which is perfectly interpreted with ME by Starck. Left to right: Furniture basin in 1030 mm width with L-Cube bathroom furniture, vanity basin in 490 mm width, floor standing toilet with shower-toilet seat SensoWash® Slim. Shower tray Starck, 900 x 900 mm, with reduced installation depth allowing ease of entry.

Reducción, funcionalidad y claridad: un atractivo diseño intemporal responde a un mundo lleno de gente. El deseo por la pulcritud se refleja en un estilo de vida puro y minimalista que puede ser perfectamente puesto en escena por ME by Starck. De izquierda a derecha: lavabo mueble de 1030 mm de ancho con mueble de L-Cube, lavabo emportrado de 490 mm de ancho, inodoro de pie con asiento de lavado SensoWash® Slim. Plato de ducha Starck de 900 x 900 mm, con una profundidad de montaje extra plana para facilitar la entrada.



ELEGANT



THE NEW ELEGANT ELEGANT



Echte Eleganz folgt keinem Zeitgeist, sondern hohen Ansprüchen. Es ist die Kombination von ausgesuchten Materialien und subtilem Luxus. Extravagant, aber nicht extrovertiert. So wie ME by Starck, das sich auch in ein eher opulenter ausgerichtetes Ambiente perfekt einfügt. Von links nach rechts: Möbelwaschtisch, 830 mm, dazu Waschtischunterbau L-Cube in Dolomiti Grey. Wand-WC mit Dusch-WC-Sitz SensoWash® Slim. Passt ideal dazu: Freistehende Badewanne Cape Cod und Spiegel mit LED-Beleuchtung, ebenfalls von Philippe Starck.

Genuine elegance is timeless and arises from high demands. A combination of selected materials and subtle luxury. Extravagant – but not extroverted. Just like ME by Starck that also blends perfectly into opulent ambiances. Left to right: Furniture basin, 830 mm, with matching vanity unit L-Cube in Dolomiti Grey. Wall-mounted toilet with shower toilet seat SensoWash® Slim. The ideal complement: Cape Cod free standing bathtub and mirror with LED light by Philippe Starck.

La verdadera elegancia no se rige por el espíritu de la época, sino por las altas expectativas. Es la combinación de materiales selectos y lujo sutil. Extravagante, pero no extrovertido. Así como ME by Starck, que se integra perfectamente en un ambiente opulento. De izquierda a derecha: lavabo mueble de 830 mm, con mueble lavabo L-Cube en gris Dolomiti. Inodoro suspendido con asiento de lavado SensoWash® Slim. Combina perfectamente con la bañera exenta Cape Cod y el espejo con iluminación LED, también de Philippe Starck.



NATURAL



NATURAL

Das Bedürfnis, im Einklang mit unseren natürlichen Ressourcen zu leben, war nie größer. Und sah noch nie so modern aus: Organische Materialien verbinden sich harmonisch mit dem nachhaltigen Design und der effizienten Technik von ME by Starck. Hier in Kombination mit unterschiedlichen Serien. Von links nach rechts: Waschschale Cape Cod mit Konsole Fogo, Spiegel L-Cube mit LED-Beleuchtung, Duschwanne Starck Slimline, 900x900 mm, mit extra flacher Einbautiefe für bequemen Einstieg. Wand-WC mit Dusch-WC-Sitz SensoWash® Slim mit Fernbedienung.

The desire to live in tune with our natural resources has never been stronger. And has never looked as modern: Organic materials harmoniously blend with sustainable design and the efficient ME by Starck technology. Shown here in combination with various series. Left to right: Cape Cod wash bowl with Fogo console, L-Cube mirror with LED lighting. Starck Slimline Shower tray, 900x900 mm with reduced installation depth allowing ease of entry. Wall-mounted toilet with shower-toilet seat SensoWash® Slim with remote control.

El deseo de vivir en armonía con nuestros recursos naturales nunca ha sido mayor. Y nunca se ha visto tan moderno como hoy: los materiales orgánicos se fusionan armónicamente con el diseño sostenible y la técnica eficiente de ME by Starck. Aquí en combinación con diferentes series. De izquierda a derecha: lavabo Cape Cop sobre encimera Fogo, espejo L-Cube con iluminación LED, plato de ducha Starck Slimline de 900 x 900 mm, con una profundidad de montaje extra plana para facilitar la entrada. Inodoro de pie con asiento de lavado SensoWash® Slim y su respectivo mando a distancia.





RAW



RAW



Je digitaler und perfekter unsere Welt wird, desto größer wird der Wunsch nach dem Unverfälschten und Unvollkommenen. Vor allem Handwerkliches erfährt eine neue Wertschätzung, „Upcycling“ macht aus gebrauchten Materialien und Industrieschrott neues Design – der perfekte Kontrast zur schnörkellosen Modernität von ME by Starck. Von links nach rechts: Möbelwaschtisch, 830 mm, dazu bodenstehender Waschtischunterbau L-Cube in Eiche Anthrazit. Keramikwaschtisch 650 mm mit Halbsäule, L-Cube Halbhochschrank (Eiche Anthrazit), Wand-WC und Wand-Bidet und Handwaschbecken 450 mm mit Wand-WC Compact im Gästebad.

The more digital and perfect the world wants to be, the greater the desire for the genuine and the imperfect will be. Craftsmanship in particular is held in high regard: upcycling transforms spent materials and industrial waste into new designs – the perfect complement to the simple modernity of ME by Starck. Left to right: Furniture washbasin, 830 mm, with floor-standing L-Cube vanity unit in Oak anthracite. Ceramic washbasin 650 mm with siphon cover, L-Cube semi-tall cabinet (Oak anthracite), wall-mounted toilet and bidet and handrinse basin 450 mm with wall-mounted Compact toilet in the cloak room.

Cuanto más digital y perfecto es nuestro mundo, mayor es la demanda de productos originales e imperfectos. La artesanía adquiere un nuevo valor, el «Upcycling» crea nuevos diseños con materiales usados y piezas industriales reciclados: el perfecto contraste a la modernidad nítida de ME by Starck. De izq. a dcha.: lavabo mueble 830 mm, debajo un mueble lavabo con patas L-Cube en acabado Roble antracita. Lavabo cerámico 650 mm con semipedestal, armario medio L-Cube (Roble antracita), inodoro suspendido, bidé suspendido y lavamanos 450 mm con inodoro suspendido Compact en el baño de cortesía.

PAIOVA 5. BATHING IN A SCULPTURE.

Paiova, die Wanne mit der ungewöhnlichen Geometrie, bietet mehr Platz zum Baden und Genießen, ob allein oder zu zweit, auch bequem nebeneinander. Paiova 5 stellt eine weitere innovative Ergänzung der erfolgreichen Paiova-Familie dar. Die Vision der Designergruppe E00S war es, eine neue Kategorie zu schaffen, die die Vorteile einer Eckwanne mit denen einer freistehenden Wanne vereint – besonders platzsparend im Einbau, besonders großzügig im Raumgefühl. So wirkt Paiova 5 wie eine Skulptur – eine Wanne, die sich in den Raum hinein dreht. Durch die Verschmelzung der beiden Wannentypen entstanden ganz neue ergonomische Sitz- und Liegepositionen: Zwei permanente, unterschiedliche Rückenschrägen, 40° und 46°, laden zum entspannten Sitzen und Liegen ein. Die Aufteilung der Wanne gestattet es auch zwei unterschiedlich großen Personen, mit den Füßen eine gute Abstützung zu finden.

Paiova, the bathtub distinguished by its unique shape, offers more luxurious bathing space for one or two bathers side by side. Paiova 5 – the newest addition to the innovative Paiova family – marks another highlight in the series' success. Based on the vision of E00S Design, the new product offering continues within a new category – combining advantages of a corner bathtub application with those of a freestanding version, allowing for space saving while maintaining an open bathroom feel. As a result, the Paiova 5 bathtub has the appearance of a sculpture – a



Design by E00S

bath that integrates seamlessly into the layout of the room. The combination of these two types of bath concepts also allow for two new innovative and ergonomic seating and resting positions. Two permanent, different back slope angles, 40° and 46°, invite to a relaxing bathing experience. The layout of the tub even allows two users of different heights to enjoy a relaxing bath while providing foot support if necessary.

Paiova, una bañera de geometría extraordinaria, ofrece más espacio para bañarse y disfrutar, tanto solo como en pareja. Paiova 5 es otro innovador complemento a la aclamada familia Paiova. La visión del grupo de diseño E00S era crear una nueva categoría que uniera las ventajas de una bañera rinconera con las de una bañera exenta: gran ahorro de espacio en el montaje y una especial sensación de amplitud. Paiova 5 es como una escultura: una bañera que se integra en el espacio. La fusión de los dos tipos de bañera ha dado lugar a nuevas formas totalmente ergonómicas sentarse y tumbarse. Dos inclinaciones dorsales diferentes de 40° y 46° invitan a sentarse o tumbarse relajadamente. La división de la bañera ofrece apoyo incluso a dos personas de distinta compleción.



Viel Platz, alle Freiheiten: Paiova 5 bietet das großzügige Raumgefühl einer freistehenden Wanne in einer platzsparenden Eckversion.

Plenty of space with endless choices: Paiova 5 amplifies the bathroom by using a space saving corner bathtub instead of a freestanding version.

Mucho espacio, libertad total: Paiova 5 ofrece la sensación de amplitud de una bañera exenta en su versión rinconera, que ahorra espacio.

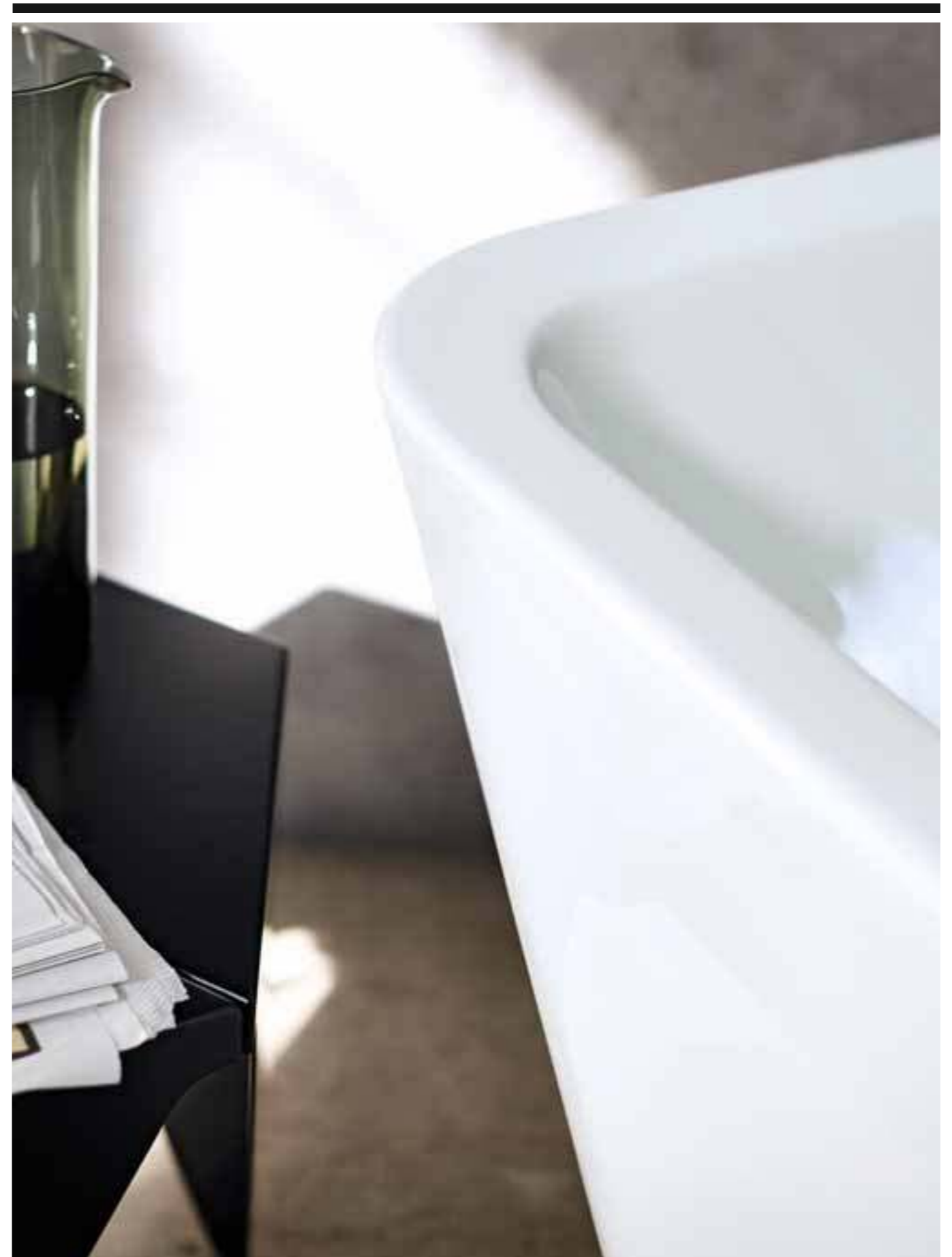





Elegant und komfortabel: der außergewöhnlich schmale Wannenrand. Praktisch: Die niedrige Gesamthöhe von 580 mm gewährleistet allen Badbenutzern ein bequemes Ein- und Aussteigen.

Elegant and comfortable: the extraordinarily slim tub rim. Practical: the overall height of 580 mm allows for easier access into and out of the bathtub.

Elegancia y comodidad: el borde extraordinariamente fino. Carácter práctico: la baja altura, de 580 mm, garantiza que todos los usuarios puedan entrar y salir fácilmente.

Zwei permanente, unterschiedliche Rückenschrägen:
So haben die Badenden immer die Wahl zwischen bequemen
Sitzen bei 40° und entspannendem Liegen bei 46°.

Zwei permanente, unterschiedliche Rückenschrägen:
So haben die Badenden immer die Wahl zwischen bequemen
Sitzen bei 40° und entspannendem Liegen bei 46°.

Zwei permanente, unterschiedliche Rückenschrägen:
So haben die Badenden immer die Wahl zwischen bequemen
Sitzen bei 40° und entspannendem Liegen bei 46°.

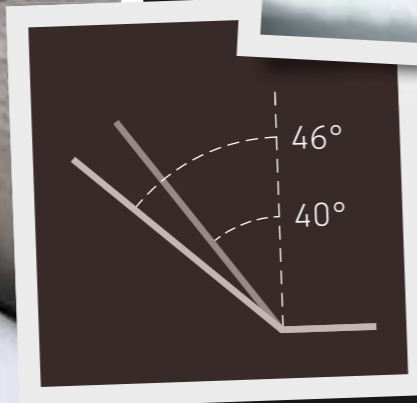

Relaxen total: Mit optionalem Whirlsystem, hier Combi-System E, bieten zwei Sets von Jet-Düsen im Rückenbereich Whirlgenuss für eine oder zwei Personen. Paiova 5 ist ebenfalls erhältlich mit dem neuen Combi-System L.

Pure relaxation: with the optionally available whirl system, shown here as Combi-System E, two sets of jets in the back area offer a total whirl indulgence for one or two bathers. Paiova 5 is also available with the Combi-System L.

Relajación total: con sistema de hidromasaje opcional, aquí Combi System E, dos juegos de jets en la zona de las espalda permiten disfrutar del masaje a una o dos personas. Paiova 5 está disponible también con el nuevo Combi-System L.



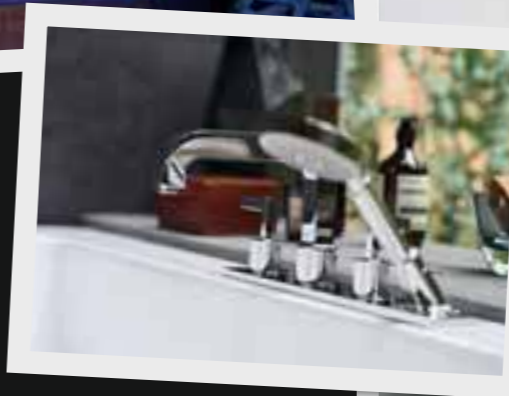

Neben der monolithischen Ausführung gibt es Paiova 5 auch zum Einbauen. Die Gestaltung mit Fliesen ermöglicht zusätzliche Ablagen.

In addition to the monolith bathtub, Paiova 5 is also available as a built-in version. Integrating a tiled base into your bathroom layout will allow for additional storage space.

Además de la versión monolítica, Paiova 5 también se puede adquirir como versión para empotrar. El acabado con azulejos proporciona espacio para depositar objetos.





Paiova 5 gibt es in zwei Abmessungen, 1770x1300 mm und 1900x1400 mm, in Ausführungen für die Ecke links oder Ecke rechts, als monolithische Ausführung oder Einbauvariante. Insgesamt bietet die Paiova 5-Familie 8 verschiedene Modelle.

Paiova 5 is available in two sizes: 1700x1300 mm and 1900x1400 mm, as corner right or corner left version as well as monolithic or built-in. The Paiova family of bathtubs includes 8 different models.

Paiova 5 se puede adquirir en dos tamaños, 1770x1300 mm y 1900x1400 mm, en versiones rinconera izquierda o derecha, monolítica o en versión empotrada. En total la familia Paiova 5 ofrece 8 modelos diferentes.



Trotz ihrer schlanken, fragilen Erscheinung kann Paiova 5 optional mit allen Duravit-Whirlsystemen ausgestattet werden.

Despite a slender and delicate appearance, Paiova 5 bathtubs are also available with a variety of Duravit whirl system options.

A pesar de su aspecto frágil y estilizado, Paiova 5 se puede equipar opcionalmente con un sistema de hidromasaje Duravit.



1770 mm

1300 mm



1770 mm

1300 mm



1900 mm

1400 mm



1900 mm

1400 mm



STONETTO

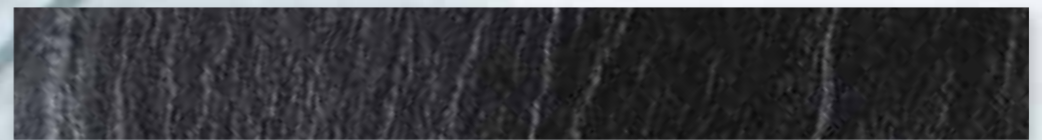

STONETTO. WASHED OUT BY WATER.



Die Duschwanne Stonetto vermittelt ein völlig neues, archaisches Duschgefühl. Poetische Inspiration der Designergruppe E00S: eine vom Wasser ausgewaschene Steinfläche. Durchgehend aus DuraSolid® gefertigt, bilden Duschkabine und Ablaufabdeckung eine optische Einheit. So entsteht ein Boden, der nicht nur so aussieht, sondern auch so hart ist wie Stein. Mit ihrem auf Wesentliche konzentrierten Design fügt sich die Duschwanne perfekt in Architektur und Ambiente ein. Neben anderen Lösungen lässt sie sich auch mit der Duschtrennung OpenSpace B kombinieren. Und: Stonetto ist ausgelegt für leistungsfähige Komfort- und Regenbrausen.

The Stonetto shower tray creates an entirely new and natural shower sensation. It epitomizes the poetic inspiration of the E00S design group in a waterwashed stone surface look. Manufactured entirely in DuraSolid®, the shower area as well as drain cover form a single visual unit. The result: a surface that not only looks like stone, but is also as robust as stone. With a design that concentrates on the essentials, Stonetto harmonizes perfectly

with the design and ambience of the bathroom. The shower trays can also be combined with the OpenSpace B shower enclosure and is also suitable in combination with high-capacity comfort and shower heads.

El plato de ducha Stonetto transmite una sensación totalmente nueva en la ducha. Inspiración poética del grupo de diseñadores E00S: una superficie de piedra lavada por el agua. Fabricadas totalmente en DuraSolid®, las superficies de ducha y tapas de desagüe crean una unidad visual. Con ello se consigue un suelo que no solo parece de piedra, sino que tiene la misma dureza. Con su diseño concentrado en lo esencial, Stonetto se funde perfectamente en la arquitectura y el ambiente. Además de otras soluciones, también se puede combinar con la mampara de ducha OpenSpace B. Por otra parte Stonetto está diseñado para rociadores con un gran caudal de agua.



Design by E00S





Die matte Oberfläche aus DuraSolid® ist kratzfest und unempfindlich. Die ins Design integrierte Ablaufabdeckung lässt sich abnehmen und besonders einfach reinigen. Stonetto ist kombinierbar mit OpenSpace, OpenSpace B oder allen marktüblichen Duschabtrennungen.

DuraSolid®, with its matt surface, is scratch resistant and robust. The integrated drain cover is easy to remove and therefore easy to clean. Stonetto can be combined with OpenSpace, OpenSpace B and common market offered shower enclosures.

La superficie mate de DuraSolid® es duradera y resistente a los arañazos. La tapa del desagüe, integrada en el diseño, puede ser extraída y es de fácil limpieza. Combinable con OpenSpace, OpenSpace B u otras mamparas de ducha habituales en el mercado.



Passend für jedes Raumangebot:
Stonetto gibt es in den sechs Größen
900x800 mm, 900x900 mm,
1000x800 mm, 1200x800 mm,
1200x900 mm und 1400x900 mm.

Suitable for any room size:
Stonetto is offered in six sizes:
900x800 mm, 900x900 mm,
1000x800 mm, 1200x800 mm,
1200x900 mm and 1400x900 mm.

Adecuado para todos los espacios:
Stonetto se puede adquirir en seis
tamaños 900x800 mm, 900x900 mm,
1000x800 mm, 1200x800 mm,
1200x900 mm y 1400x900 mm.

MINIMAL DESIGN. MAXIMUM PERFORMANCE.

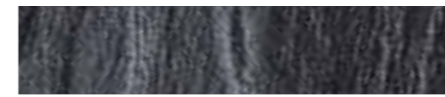

Damit sich Stonetto mit möglichst vielen Badambientes und Fliesendesigns kombinieren lässt, gibt es die Duschwanne wahlweise in den Farben Anthrazit, Sand und Weiß. Das hochwertige DuraSolid® Wannenmaterial ist komplett durchgefärbt. Der Einbau kann bodenbündig, halbeingesetzt oder aufgelegt erfolgen. Da die Duschwanne selbsttragend ist, kann sie auch ohne Fußgestell verbaut werden. Das sorgsam abgestimmte Gefälle und der neue patentierte Ablauf garantieren eine perfekte Balance zwischen ebener Fläche und hoher Ablaufleistung. Der verdeckte Ablauf ist problemlos zugänglich.

Stonetto is mostly suitable for any bathroom ambiance and tile combination while offering additional color options in anthracite, sand or white. The high-quality DuraSolid® is maintains color throughout, giving the product a superior build and appearance. It can be installed in various applications: flush-mounted, semi-recessed or dropped/built in. As the shower tray is self-supporting, it can even be installed without a support frame. The diligent integrated slope

and newly patented drain guarantee the perfect appearance of a flat surface, while allowing ultimate water draining performance. The concealed drain can be accessed easily.

Para que Stonetto se pueda combinar con la mayor cantidad de ambientes de baño y diseños de alicatado posibles, este plato de ducha se puede adquirir en color antracita, arena o blanco. DuraSolid®, un material de gran calidad para bañeras, está totalmente teñido. El montaje se puede realizar a ras de suelo, en semiempotrado o sobre el suelo. Como el plato de ducha es autoportante, también se puede montar sin patas. La cuidada inclinación y el desagüe de nueva patente garantizan un perfecto equilibrio entre la superficie plana y un desagüe eficaz. El desagüe cubierto es fácilmente accesible.



CAPE COD



THE SPIRIT OF CAPE COD.





Cape Cod, gelegen in New England an der Ostküste der USA, bietet ein unvergleichliches Flair. Die von kilometerlangen Sandstränden, kristallklarem Wasser und ungezähmter Natur geprägte Region war die Inspiration für Cape Cod, die neue Badserie von Philippe Starck und Duravit. Cape Cod hebt die Barriere zwischen draußen und drinnen auf und macht die Natur zum festen Bestandteil des Badezimmers, mit organischen Formen und authentischen Materialien wie massivem Echtholz und warmer Keramik. Mit Cape Cod haben Starck und Duravit das Bad neu gedacht – als Ort der Erfrischung, für Auge, Körper und Seele.

Cape Cod, located in New England off the coast of the US, features an unforgettable flair. The region, known for its beaches stretching for miles, crystal clear water and untamed nature, is the inspiration for Cape Cod, the new bathroom



series by Philippe Starck and Duravit. Cape Cod eliminates all barriers between the in- and outdoors, making nature a permanent component of the bathroom, with organic forms and authentic materials such as solid real wood and warm ceramics. With Cape Cod, Starck and Duravit have reinvented the bathroom as a place of rejuvenation for the mind, body and soul.

Cape Cod, situado en Nueva Inglaterra, en la costa este de EE.UU., tiene un encanto incomparable. Sus playas kilométricas, aguas cristalinas y naturaleza virgen han sido la inspiración de Cape Cod, la nueva serie de baño de Philippe Starck y Duravit. Cape Cod elimina la frontera entre interior y exterior e integra la naturaleza en el cuarto de baño, con formas orgánicas y materiales genuinos como la madera maciza auténtica y la cálida cerámica. Con Cape Cod, Starck y Duravit han reinventado el baño como lugar de descanso para la vista, el cuerpo y el alma.

Der Designer und Architekt Philippe Starck ist bekannt für seine unverwechselbare organische Formensprache. Für Duravit hat er bereits mehrere erfolgreiche Badserien entworfen.

Architect and designer Philippe Starck is well known for his distinctive organic creations. He has designed a number of outstandingly successful bathroom series for Duravit.

El diseñador y arquitecto Philippe Starck es famoso por sus inconfundibles formas orgánicas. Ya ha diseñado varias series de baño de gran éxito para Duravit.



Design by Philippe Starck





Cape Cod # 234046



Cape Cod # 232848



Cape Cod # 233950

So wie bei Cape Cod hat man eine Waschschale noch nicht gesehen: Wie hochwertiges, form-schönes Porzellan besitzt sie feine, extrem dünne Ränder von nur 5 mm Stärke. Möglich wird das durch das innovative Material DuraCeram®: Das Ergebnis ist höchste Eleganz ohne jegliche Einbußen an Qualität, Robustheit und Pflege-leichtigkeit. Um die Badraumgestaltung konse-quent individuell zu halten, ist die Schale in drei formalen Ausprägungen erhältlich: kreisrund, quadratisch und trioval. Bei der runden und quadratischen Version sitzt die Armatur auf einer ins Becken integrierten Keramikinsel.

There has never been a washbowl quite like Cape Cod: attractive in its high grade porcelain finish, it features elegant, fine edges that measure only 5 mm in thickness. Made possible

by the innovative DuraCeram® material, its result provides outstanding elegance without compromising quality, robustness or ease of care. The bowl is available in three different shapes: round, square and tri-oval, allowing individuality within the design of the bathroom. The round and square washbasins feature the tap platform on a raised dome inside the bowl.

Nadie ha visto nunca un lavamanos como el de Cape Cod. Como en bella porcelana de la mejor calidad, posee un borde extremadamente fino, de solo 5 mm de grosor. Esto es posible gracias al innovador material DuraCeram®: el resultado es elegancia máxima sin renunciar a la calidad, la robustez y la facilidad de limpieza. Para individualizar su baño, el lavamanos se puede adquirir en tres formas diferentes: redondo, cuadrado y trióvalo. La grifería se ubica sobre una isla integrada en el interior del seno en las versiones redondas y cuadradas.

Das von Duravit entwickelte Material DuraCeram® besteht aus einer keramischen Spezialmasse mit besonders hoher Schlagfestigkeit. So lassen sich auch besonders filigrane Formen mit hoher Stabilität realisieren.

DuraCeram®, a material developed by Duravit, consists of a special ceramic mass with a particularly high impact resistance, allowing the creation of elegant forms with excellent stability.

El material DuraCeram® se compone de una masa cerámica especial con una elevada resistencia a los impactos. El material permite realizar formas estilizadas con una gran estabilidad.







Beim Cape Cod Badmöbel lassen die ungewöhnliche Formgebung und der Materialmix aus Chrom und weißem Hochglanz-Lack ein hoch elegantes Ensemble entstehen. Neben dem von Türen geschlossenen Stauraum befinden sich auf beiden Seiten weitere Ablageflächen.

The unusual design and mix of materials including Chrome and White High Gloss finishes make Cape Cod bathroom furniture an exceptionally elegant ensemble. Areas concealed behind sleek doors and side shelves offer additional storage solutions.

En los muebles de baño Cape Cod, las formas extraordinarias y la mezcla de cromado y lacado blanco de alto brillo crean un elegante conjunto. En ambos lados de las puertas que encierran espacio para almacenar están ubicadas repisas para depositar objetos.





CC93207777 Amerikanischer Nussbaum massiv,
American Walnut solid wood, Nogal americano macizo



CC953207676 Europäische Eiche massiv,
European Oak solid wood, Roble europeo macizo



CC953208181 Weißbuche massiv,
White Beech solid wood, Haya blanca macizo



CC953209595 Vintage Eiche massiv,
Vintage Oak solid wood, Roble Vintage macizo



CC953208585 Weiß Hochglanz,
White High Gloss, Blanco brillante



CC953308585 Weiß Hochglanz mit Türen,
White High Gloss with doors, Blanco brillante con armario



Auch die Cape Cod Badmöbel zeichnen sich aus durch eine perfekte, nie gesehene Verschmelzung von Material und Formgebung: Gefertigt aus massiven, direkt aus dem Baum geschnittenen Hölzern, wird jedes einzelne Möbel zum absoluten Unikat. Lieferbar sind vier verschiedene Holzsorten. Die Ausführung Vintage Eiche massiv mit ihren unregelmäßigen Kanten erinnert gar an eine im Sturm gealterte, an der Atlantikküste angeschwemmte Schiffsplanke, die den Duft von Meer und Salz ins Badezimmer trägt. Eine elegante Alternative zu den Massivholzausführungen bietet die Version in Weiß Hochglanz, die auch mit Türen erhältlich ist. Je nach Auswahl bilden die WCs und die Bidets der Duravit-Serien Starck1, Starck2 und ME by Starck eine stimmige Ergänzung – für ein Komplettbad auf höchstem ästhetischen Niveau.

The characteristic feature of the Cape Cod bathroom furniture collection is the perfect fusion of material and design. Manufactured of solid natural wood, each item becomes one of a kind. The vintage Oak version with its natural uneven console edges symbolizes driftwood as found at the Atlantic coast, bringing its sensation of

ocean air and feel into the bathroom. The version in White High Gloss that comes with optional doors offers an elegant alternative to the solid wood variant. The toilets and bidets of the Duravit Starck1, Starck2 and ME by Starck series offer a harmonious addition – creating a complete bathroom that satisfies the most demanding aesthetic standards.

Los muebles de baño Cape Cod también se distinguen por la perfecta fusión de materiales y formas: fabricados en maderas macizas, cortadas directamente del árbol, cada mueble es una pieza totalmente única. Se pueden adquirir en cuatro tipos de madera distintos. El modelo roble vintage macizo con sus bordes irregulares recuerda a un tablón de madera de un buque que, tras una tormenta, ha sido acarreado a la costa del atlántico, llevando así consigo el aroma del océano al baño. La versión en blanco de alto brillo ofrece una alternativa elegante, disponible también con cajones adicionales. Los inodoros y bidets de las series de Duravit Starck1, Starck2 y ME by Starck son un complemento perfecto para lograr un baño completo del máximo nivel estético.

Konsolen und Ablagen werden getragen von Hochglanz-Chromgestellen mit integrierter Wandbefestigung. Die Möbel sind frei im Raum platzierbar.

Consoles and shelves are supported by High Gloss Chrome frames with integrated wall fixation. The furniture can be positioned anywhere in the room.

Las encimeras y repisas son soportadas por una estructura metálica cromada de alto brillo. El mueble garantiza una colocación segura y estable en medio del baño con la fijación sumistrada.





Jedes Stück ein Unikat:
Aus massiven Hölzern
gefertigt, zeigen Konsole
und Ablage des Cape Cod
Badmöbels eine einzig-
artige Maserung, in der
Ausführung Vintage Eiche
massiv mit unregel-
mäßiger Konsolenkante.

Every piece is one of a
kind: manufactured of solid
wood, the consoles and
shelves feature Cape Cod's
unique grain character.
The vintage oak version is
even available with a natu-
ral uneven console edge.

Cada pieza es única: fabri-
cada en madera maciza,
la encimera y las bandejas
de los muebles de baño
Cape Cod tienen un vetea-
do único, en la versión
Vintage de roble macizo,
incluso los cantos de la
encimera son irregulares.



Perfekt auf das Programm abgestimmt ist der elegante, raffiniert gestaltete Spiegel (1106 x 766 mm). Die umlaufende LED-Beleuchtung sorgt für eine perfekte Ausleuchtung und eine angenehme Lichtatmosphäre im Bad.

The elegant, skilfully designed mirror (1106 x 766 mm), integrates perfectly within the range. The allround LED lighting creates perfect illumination and a pleasant lighting atmosphere in the bathroom.

El espejo de refinado diseño (1106 x 766 mm) armoniza perfectamente con este programa. Gracias a los LEDs circundantes, contará con una iluminación perfecta y una agradable atmósfera en el baño.





Spektakulär: die organischen, geschwungenen Formen und die verblüffend dünnen Wannenträger der freistehenden Cape Cod Badewanne. Ein besonders komfortables Detail ist die in die Rückenschräge integrierte Ablagefläche, die auch als Kopfstütze genutzt werden kann. Ebenso optional ist ein integriertes Soundsystem, das über fast jedes Bluetooth-fähige Gerät bedient werden kann.

Spectacular: the organic curves and the amazingly thin tub rim of the free standing Cape Cod bathtub. A particularly luxurious detail is the integrated shelf space within the back slope, while also serving as a comfortable headrest. An integrated sound system

that can be operated via nearly any Bluetooth compatible device is also available as an option.

Espectacular: las formas orgánicas y sinuosas y los bordes, sorprendentemente finos de la bañera Cape Cod exenta. Un detalle de especialmente confortable es la superficie para depositar utensilios, integrada en la inclinación dorsal, que puede ser utilizada también como reposacabezas.

También existe la opción de integrar un sistema de sonido manejable desde casi cualquier dispositivo con Bluetooth.



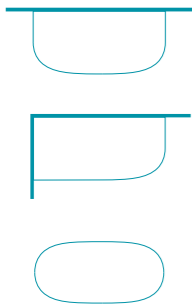

Wie Waschschale und Badmöbel verbindet auch die Cape Cod Badewanne Material und Form zu einer neuen, innovativen Einheit. Gefertigt aus dem neuen Duravit-Werkstoff DuraSolid®, ließ sich Starcks Entwurf detailgenau umsetzen: besonders filigrane Wannenträger, organische Formen, sanfte Schwünge. Monolithisch bis hin zur in die Rückenschräge integrierten Kopfstütze, bietet die Wanne eine durchgehend seidenmatte, haptisch angenehme Oberfläche. Nicht nur bei der freistehenden, auch bei der Vorwand- und Eckversion für links oder rechts bleibt die architektonische Prägnanz des Designs erhalten.

Just like the washbowl and the bathroom furniture, the Cape Cod bathtub fuses material and form, creating innovative unity. Thanks



to the new Duravit material DuraSolid®, the smallest details of Starck's design were realized: stunningly thin bathtub rims, organic forms and gentle integrated curves. From the monolithic design to the integrated headrest, Cape Cod offers a continuous satin-finished surface that is also pleasant to the touch. The architectural simplicity of the design is retained in the freestanding bathtub as well as the back-to-wall and left or right corner versions.

Al igual que el lavamanos y los muebles de baño, la bañera Cape Cod también aúna forma y material logrando una nueva unidad innovadora. Fabricada en el nuevo material de Duravit – DuraSolid® – reproduce el diseño de Starck hasta el más mínimo detalle: bordes de la bañera indescriptiblemente finos, formas orgánicas y suaves ondulaciones. La bañera de forma monolítica con la inclinación dorsal y reposacabezas integrado ofrece una superficie mate sedosa de tacto agradable. No solo en la versión exenta, sino también en la delante pared y en la rinconera izquierda o derecha se mantiene el carácter arquitectónico del diseño.

Die Cape Cod Wanne kann optional mit einem Air-Whirlsystem ausgestattet werden, wobei die Bodendüsen kaum sichtbar sind.

Cape Cod bathtubs can optionally be equipped with an air-system featuring barely visible jets at the bottom of the tub.

La bañera Cape Cod se puede equipar, opcionalmente, con un sistema de hidromasaje de aire, en que los jets del fondo apenas se ven.





DIMENSIONS OF COMFORT.

Duravit definiert Komfort als Schnittmenge von Funktionalität und Sinnlichkeit. Die daraus resultierenden Werte wie Ergonomie, Pflegeleichtigkeit und Einfachheit einerseits und Nachhaltigkeit, Haptik, Reinheit andererseits sind unverzichtbar und schaffen ein einzigartiges Baderlebnis, das wohltuend den Alltag verdrängt.

Duravit defines comfort as the integration of functionality and sensuality – an essential and fundamental value that creates a unique bathroom experience and enhances everyday life. It is a concept that goes far beyond basic convenience. For Duravit, comfort also embraces areas of “feel”, ergonomics, ease of care, purity, sustainability, safety and simplicity of use.

Duravit define el confort como el punto donde coinciden funcionalidad y sensualidad. Los valores resultantes, como la ergonomía, la facilidad de limpieza y la sencillez, por un lado, y la sostenibilidad, el tacto y, la pureza, por otro, son imprescindibles y generan una experiencia única en el baño, con un efecto beneficioso en el día a día.

P3 COMFORTS **74** / L-CUBE **104** / OPENSACE B **120** / SENSOWASH® SLIM **130**

A close-up photograph of a person's hand, wearing a light blue sweater, resting on a smooth, white, curved surface. The hand is positioned on the right side of the frame, with fingers slightly spread. The background is blurred, showing what appears to be a modern interior with a window and some furniture. The lighting is soft and natural, highlighting the texture of the skin and the fabric of the sweater.

**P3 COMFORTS
BATHROOM SERIES.
COMFORT
FOR ALL SENSES.**

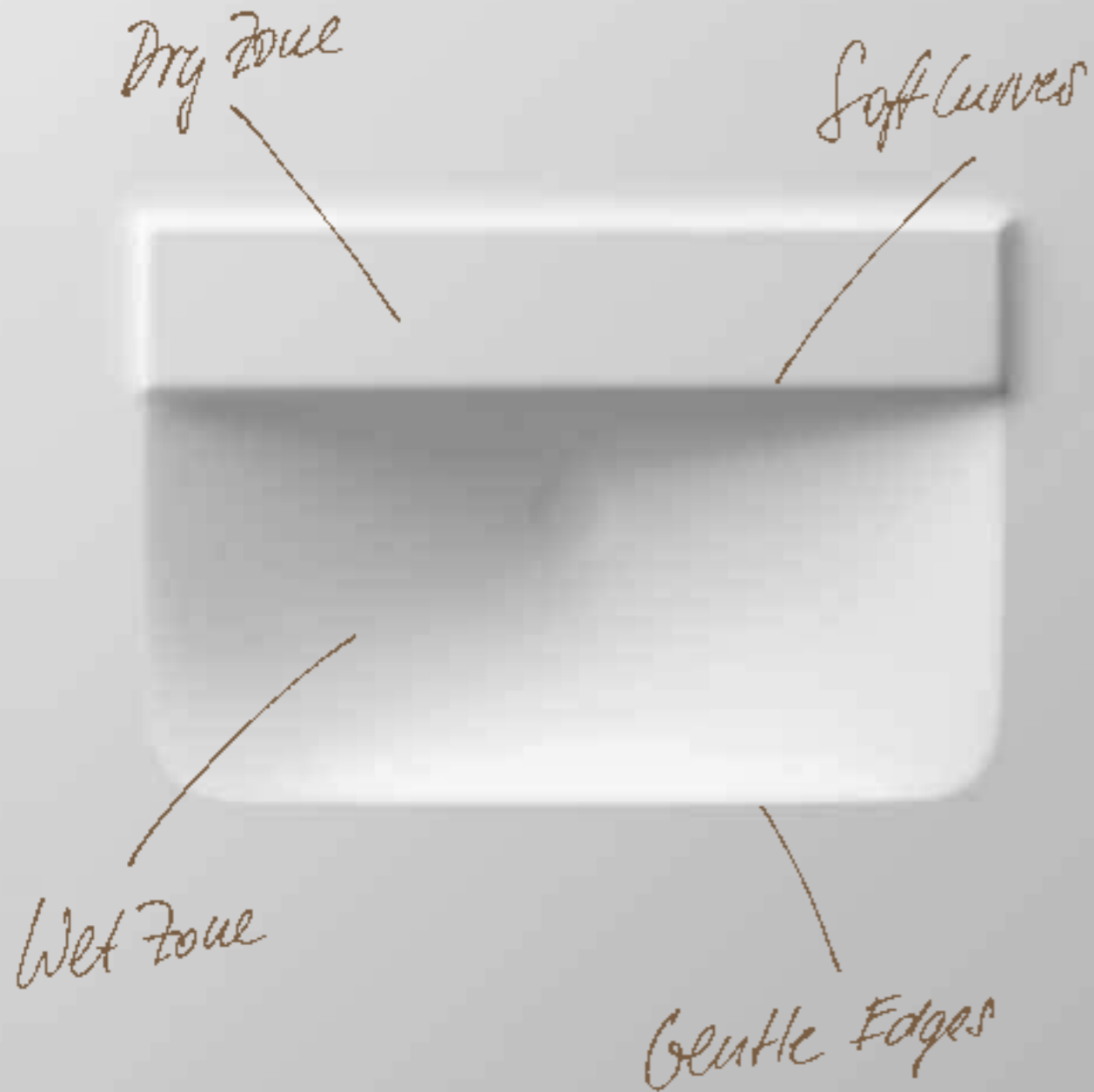

Menschen brauchen Rückzugsräume, zur Stärkung von Körper, Geist und Seele. Deshalb konzentrierten sich Duravit und Phoenix Design bei der Gestaltung von P3 Comforts ganz auf den Gedanken des Komforts. Nicht nur im Sinne von Bequemlichkeit, sondern auch im Sinne des französischen „conforter“ – stärken. Weil Design zutiefst menschliche Bedürfnisse befriedigt, nicht nur nach Optik und Funktionalität, sondern auch nach Sinnlichkeit. Es will gesehen, berührt, gebraucht werden – und den Benutzer auch emotional ansprechen und aufbauen. P3 Comforts erfüllt diese Bedürfnisse, und das in einer ganz leichten, unangestregten Formensprache.

Every human requires some down time and a space to retreat from day-to-day life and to strengthen the body, mind and soul. In creating P3 Comforts, Duravit and Phoenix Design concentrate on the definition of comfort, not only in its literal sense, but also in terms of the French word “conforter” – to strengthen. As design satisfies very fundamental human requirements for appearance and functionality, it also demands to be experienced by all the senses. It is to be seen, touched and used - to address and build the user's emotions and personality. P3 Comforts satisfies these needs, and does so with a clean and effortless design.

El hombre necesita espacios para poder retirarse y fortalecer el cuerpo y la mente. Por eso, Duravit y Phoenix Design se concentran en el confort al diseñar su P3 Comforts. No solo pensando en la comodidad, sino también en el sentido de la palabra francés «conforter» – reforzar. Porque el diseño cubre las más profundas necesidades del ser humano, no solo en términos de estética sino también de funcionalidad. Se ve, se toca, se usa, agrada al usuario y lo transforma. P3 Comforts cubre estas necesidades con un lenguaje formal sencillo y relajado.



Design by Phoenix Design



Die Produkte der Serie P3 Comforts besitzen gleich mehrere komfortable Eigenschaften. Wie der asymmetrische Möbelwaschtisch (1050 mm Breite), der wahlweise links oder rechts eine großzügige Ablagefläche bietet. Die weichen Keramikübergänge erweisen sich auch als haptischer Genuss.

The P3 Comforts series elements boast numerous comfortable characteristics. One example is the asymmetrical vanity basin (1050 mm in width), which offers a generous surface area on either the right or left side. The soft ceramic transitions are also pleasant to the touch.

Los productos de la serie P3 Comforts poseen varias características que elevan su comodidad. Como el lavabo para mueble asimétrico (1050 mm de anchura) que ofrece una mayor superficie a la izquierda o a la derecha. Las suaves transiciones de cerámica son un placer para los sentidos.





Charakteristisches Designmerkmal des P3 Comforts-Waschtischs ist eine sanfte Stufe: Sie trennt Nass- und Trockenbereich, schafft ein Podest für die Armatur und bietet großzügige Ablagefläche für Badutensilien. Der schmale Beckenrand vermittelt Leichtigkeit und Eleganz.

One of the distinguishing design features of the P3 Comforts washbasin is the tap platform. It separates the wet and dry areas and creates a platform to accommodate faucets, as well as a generous surface area for bathroom essentials. The narrow washbasin rim creates an air of lightness and elegance.

Una característica distintiva del diseño del lavabo P3 Comforts es una base ligeramente elevada. Esta separa la zona húmeda de la zona seca y crea una plataforma para la grifería y una amplia superficie para depositar objetos. El fino borde del lavabo transmite ligereza y elegancia.



P3 Comforts bietet puren Komfort – optisch, haptisch und funktional. Perfekt abgestimmt auf P3 Comforts ist das Duravit-Badmöbelprogramm L-Cube. Mit zahlreichen Oberflächen und einem komfortablen Spiegelprogramm ist sichergestellt, dass P3 Comforts viele persönliche Kombinationen zulässt und sich in jedes moderne Badambiente einfügt.

P3 Comforts provides the ultimate comfort – in look, feel and function. A perfect match to the P3 Comforts ceramic series is the new Duravit furniture series L-Cube. A large variety of surfaces and an extensive mirror selection allow for personalized combinations that suit every modern bathroom ambience.

P3 Comforts ofrece pura comodidad – óptica, táctil y funcional. El programa de mobiliario de baño L-Cube armoniza perfectamente con P3 Comforts. Con una gran variedad de acabados y un amplio programa de espejos, P3 Comforts permite muchas combinaciones individuales y se integra en cualquier ambiente moderno del baño.



Perfekte Synthese: Die weichen, fließenden Formen des Möbelwaschtischs (850 mm breit) verbinden sich harmonisch mit den Unterbauten. Die Form des komfortabel breiten und tiefen Innenbeckens läuft in einem perfekten Gefälle auf den Abfluss zu. Die erfreulichen Folgen: weniger Ablagerungen, einfachere Reinigung. Noch komfortabler wird die Pflege mit der optionalen Keramikbeschichtung WonderGliss.

Perfect synthesis: the soft flowing forms of the vanity basin (850 mm in width) and the vanity units form a harmonious ensemble. The generous inner basin width and depth extend in a perfect incline to the outlet. The result: fewer deposits and an easier to clean surface. The optional Wondergliss ceramic coating further facilitates cleaning.

Síntesis perfecta: las formas suaves y fluidas del lavabo para mueble (850 mm de ancho) se funden armoniosamente con los muebles lavabo. El lavabo de cómoda anchura y profundidad forma una pendiente perfecta hasta el desagüe. De esta manera se generan menos depósitos ofreciendo una limpieza más sencilla. Aún más sencillo de limpiar resulta con la imprimación opcional WonderGliss.



Gutes Design ist sinnlich – und funktional. P3 Comforts ist beides. Der schmale Beckenrand ist optisch und haptisch angenehm wie begründet funktional: Denn so entsteht das größtmögliche Innenbecken. Auch beim klassischen Waschtisch (in 600 mm oder 650 mm Breite) mit Stand- oder Halbsäule.

Good design is sensual – and practical. P3 Comforts offers both. The narrow washbasin rim offers a pleasant look and feel and is also extremely functional, as it allows for a maximized inner basin. It is also available in wall-mounted versions (600 mm or 650 mm in width) in combination with pedestal or siphon cover.

El buen diseño es atractivo y funcional. P3 Comforts es ambas cosas. El fino borde del lavabo es agradable a la vista y al tacto y, al mismo tiempo, fundamentalmente funcional: así se consigue maximizar la capacidad del lavabo. Incluso en el lavabo clásico (en 600 mm o 650 mm de ancho) con pedestal o semipedestal.



Ideal für Gästebad und -WC: Gerade beim Handwaschbecken (450 mm Breite) ermöglicht der charakteristische schmale Beckenrand eine größtmögliche Ausnutzung auf engstem Raum. Bei der 500 mm breiten Version mit extraschmäler Ausladung sitzt die Armatur auf der Seite, um noch mehr kostbaren Platz zu sparen.

Ideal for the powder room: the handrinse basin (450 mm in width) with its characteristic narrow rim, allows the greatest possible use in the smallest space. The 500 mm handrinse basin with its reduced depth, has the tap holes located on the side allowing even further space saving possibilities.

Ideal para el baño de cortesía: incluso en un lavamanos (450 mm de ancho), el característico borde fino permite aprovechar al máximo el espacio más reducido. En la versión de 500 mm de ancho con saliente reducido, la grifería se monta a un lado para ahorrar aún más espacio.

Beim begrenzten Raumangebot eines Gästebads kann P3 Comforts auch als komplettes Programm seine Stärken ausspielen. Das Aufsatzbecken in Kombination mit einem Möbelunterbau der Serie L-Cube, die Duschwanne mit der Duschtrennung OpenSpace B und das Stand-WC stellen eine ebenso funktionale wie flexible Gästebadlösung dar.

The full potential of the complete P3 Comforts program comes to life even in the restricted space of a guest bathroom. The countertop basin in combination with a vanity unit from the L-Cube range, the shower tray with the shower enclosure OpenSpace B and the floor-mounted toilet offer a guest bathroom solution that is both practical and flexible.

En el limitadísimo espacio de un baño de cortesía, el programa completo P3 Comforts permite un óptimo aprovechamiento. El lavabo clásico en combinación con un mueble para lavabo de la serie L-Cube, el plato de ducha con la mampara OpenSpace B y el inodoro de pie son una solución tan funcional como flexible para el baño de invitados.



Auch die Formgebung der Badewanne folgt dem P3 Comforts-Designprinzip. Rand: so schmal wie möglich. Innenraum: so groß wie möglich. So wird ein Bad in der ungemein geräumigen Wanne zu einem besonders komfortablen Erlebnis. Wie beim Waschtisch trifft man auch hier auf sanfte Schwünge und eine leicht erhöhte Seitenfläche, die Ablagefläche für Badutensilien und Accessoires schafft. Die weichen, angenehmen Übergänge der Wanne laden zum bequemen Baden und Wohlfühlen ein. Überhaupt korrespondiert ihre weiche und sympathische Formensprache perfekt mit der Keramik.

The bathtub form also reflects the P3 Comforts design philosophy. The rim: distinctively narrow. The interior: maximized space. The result: a luxurious bathing experience in a particularly spacious tub. Like the washbasin, the bathtub is gently curved and features a slightly raised side area that serves as a shelf surface for bathroom essentials and accessories. The soft, pleasant transitions in the tub are not only an invitation to bathe, but to sit and relax – an appealing design that perfectly complements its ceramic counterpart.

La forma de la bañera también sigue el principio de diseño de P3 Comforts. Borde: lo más estrecho posible. Interior: lo más grande posible. Así, un baño en esta espaciosa bañera se convierte en una experiencia de excepcional comodidad. Al igual que en el lavabo, aquí también se encuentran suaves ondulaciones y un lateral ligeramente elevado que crea una superficie de apoyo para accesorios de baño. La suave y agradable transición de la bañera invita a bañarse cómodamente y relajarse. Sus formas suaves y agradables armonizan perfectamente con la cerámica.





Die P3 Comforts-Acrylwanne, hier als Vorwandversion mit nahtloser Verkleidung, kann auch von zwei Personen bequem genutzt werden. Nichts stört die Formgebung aus einem Guss. Das angenehm weiche Nackenkissen erhöht den Komfort des Baden, ebenso wie die optionale Ausstattung mit einem Duravit-Whirlsystem (Abb. links mit Combi-System L). Das Bedienfeld hierfür sitzt auf dem leicht erhöhten Wannennrand, der so breit ist, dass er als Ablagefläche genutzt werden kann. Die Wanne (1800 x 800 mm) gibt es als Vorwandversion und als Eckversion links oder rechts.

The P3 Comforts bathtub, shown here as a back-to-wall version with seamless acrylic panel, allows two users to enjoy a relaxing bath together. With its seamless acrylic panelling, it is the embodiment of seamless material harmony – and spaciousness! A pleasantly soft neck rest increases comfort for the bather, as does an optional Duravit whirl system (see left image with Combi-System L). The system control panel is located on the the tub rim, which is wide enough to be used as a shelf surface. The bathtub (1800 x 800 mm) is available in back-to-wall, corner left and corner right versions.

La bañera acrílica P3 Comforts, en este caso delante pared con revestimiento acrílico sin juntas, puede ser usada por dos personas. Nada interrumpe la forma de la bañera de una pieza. El reposacabezas agradable y blando eleva el confort al extremo para el usuario, así como su equipamiento opcional con sistema de hidromasaje Duravit (ver imagen izquierda Combi-System L). El panel de mandos se sitúa sobre un borde ligeramente elevado tan ancho que se puede usar como superficie para depositar objetos. La bañera (1800 x 800 mm) se puede adquirir en versión delante de pared o rinconera, a la derecha o a la izquierda.



Auch das optionale Nackenkissen nimmt die sanften Übergänge der P3 Comforts Formensprache auf.

The optional neck rest also features the gentle contours of the P3 Comforts design.

El reposacabezas opcional también reproduce las suaves transiciones de P3 Comfort.

Auch die Einbauwanne weist die serientypischen fließenden Formen und sanften Übergänge auf. Wie beim Waschtisch sitzt die Armatur auf dem leicht erhöhten Seitenrand, der gleichzeitig als Ablage dient. Die Einbauwanne gibt es als Einsitzer in den Größen 1600x700 mm, 1700x700 mm und 1700x750 mm, die komfortable breite Rückenschräge sitzt wahlweise links oder rechts. Als Zweisitzer mit zwei Rückenschrägen ist sie in den Größen 1800x800 mm und 1900x900 mm lieferbar.

The built-in bathtub also reflects the flowing forms and gentle transitions that distinguish the P3 Comforts range. As with the washbasin, the tap fitting sits on the slightly raised platform that also serves as a shelf. The built-in bathtub is available in 1600x700 mm, 1700x700 mm and 1700x750 mm, with a comfortable backrest slope situated on either the left or right side. The bathtub is also available in 1800x800 mm and 1900x900 mm as two-seater with two backrest slopes.

La bañera empotrada también presenta las formas fluidas y las suaves transiciones típicas de la serie. Al igual que en el lavabo, la grifería está en un lateral ligeramente elevado que sirve, al mismo tiempo, de superficie para depositar objetos. La bañera se puede adquirir en versión monoplaza, en los tamaños 1600x700 mm, 1700x700 mm y 1700x750 mm, con una cómoda inclinación dorsal a la izquierda o a la derecha. La versión biplaza, con dos inclinaciones dorsales, está disponible en los tamaños 1800x800 mm y 1900x900 mm.





Die P3 Comforts-Duschwanne aus dem innovativen Material DuraSolid® lässt sich bodenbündig, halbeingebaut oder aufgesetzt installieren. Der breite Randbereich kann als komfortable Abstellfläche genutzt werden. Die Ablaufabdeckung ist zur besseren Reinigung abnehmbar. Trotz nahezu ebener Fläche ist eine hohe Ablaufleistung gewährleistet. Für noch mehr Komfort sorgt der optionale Duschhocker, der natürlich auch im Bad platziert werden kann. Die Duschwanne lässt sich mit der Duravit-Duschabtrennung OpenSpace, OpenSpace B und allen marktüblichen Duschabtrennungen kombinieren.

The P3 Comforts shower tray, manufactured using the innovative DuraSolid®, can be flushmounted, semi-recessed or built / dropped. Its broad edge doubles as convenient shelf space. The outlet cover can be removed for easier cleaning. While the surface is almost level, functionality is at a maximum. An optional shower seat offers even greater comfort and can be used anywhere in the bathroom. The shower tray can also be combined with the Duravit OpenSpace, OpenSpace B shower enclosure and common market offered shower enclosures.

El plato de ducha P3 Comforts del innovador material DuraSolid® se puede instalar a ras de suelo, semiempotrado o como versión sobre el suelo. El borde amplio se puede usar como cómoda superficie para depositar objetos. La tapa del desagüe es extraíble, para su mejor limpieza. A pesar de que la superficie es prácticamente llana, está garantizado un desagüe eficiente. Un asiento opcional, que naturalmente, también se puede colocar en el baño, aumenta aún más el confort. El plato de ducha se puede combinar con la mampara de ducha Duravit OpenSpace, OpenSpace B y demás mamparas de ducha del mercado.





Auch im WC-Bereich ist der Serienname P3 Comforts Programm. Die breiten Abmessungen des WCs sorgen für 20 mm mehr Sitzkomfort, in ihrer Formgebung bestens mit den Waschtischen harmonisierend. Beim Wand-WC mit der verdeckten Befestigung DuraFix stört nichts das Design aus einem Guss. Die innovative Wasserführung der Spültechnologie Duravit Rimless® garantiert selbst bei kleinen Wassermengen perfekte Spülergebnisse. Dank des offenen und gut zugänglichen Randbereichs lässt sich das Becken leichter reinigen. Für noch mehr Komfort und Hygiene kann das WC optional mit dem Dusch-WC-Sitz SensoWash® Slim ausgestattet werden.

P3 Comforts lives up to its name when it comes to the WC, too! The generous width of the toilet provides 20 mm of additional seating comfort, while its design harmonizes seamlessly with matching P3 Comforts washbasins. The DuraFix installation system for the wall-mounted toilets enhances this smooth, unified look. The innovative water flow provided by Duravit Rimless® toilet flushing technology ensures outstanding flushing results, even when using only a small volume of water. An open and easily accessible rim area allows for easier cleaning. For even greater comfort and hygiene, the toilet can also be fitted with the SensoWash® Slim shower-toilet seat.

La serie P3 Comforts también hace honor a su nombre en los inodoros. Las amplias dimensiones de sus inodoros proporcionan 20 mm más de asiento, con formas perfectamente armonizadas con los lavabos. En el inodoro suspendido con fijación oculta DuraFix, nada interrumpe el diseño de una pieza. La innovadora tecnología de lavado Duravit Rimless® garantiza un resultado perfecto incluso con poca agua. Gracias al canal de lavado abierto y de fácil acceso, la taza se puede mantener limpia más fácilmente. Para aumentar la comodidad y la higiene, el inodoro se puede equipar, opcionalmente, con el asiento de lavado SensoWash®.



Großzügig: +20 mm Breite bieten ein Mehr an Sitzkomfort.

Generous: +20 mm in width provide even more seating comfort.

Grandioso: 20 mm más de anchura ofrecen mayor comodidad en el asiento.

Das P3 Comforts-WC gibt es in allen relevanten Varianten. Auch beim Bidet ermöglichen breite Maße ein komfortables Sitzen. Fast alle WCs sind mit dem optionalen Dusch-WC-Sitz SensoWash® Slim lieferbar, der für mehr komfortable Hygiene sorgt. Besonders einfach steuerbar per Fernbedienung, mit allen Grundfunktionen – mit Gesäß-, Lady- und Komfortdusche, Wassertemperatur – auf einen Blick. Wie das Standard-WC bietet auch SensoWash® Slim die Absenkautomatik.

The P3 Comforts toilets are available in many variations. Nearly all of the toilets can be optionally fitted with the SensoWash® Slim shower-toilet seat, which offers optimal comfort and hygiene. The seat is operated via remote control, which features all basic functions at a glance – comfort wash, lady wash, rear wash, and water temperature and spray nozzle adjustment. As with the standard toilets, the soft closure is integrated into SensoWash® Slim.

El inodoro P3 Comforts se puede adquirir en todas las versiones habituales. La gran anchura del bidé también permite sentarse cómodamente. Casi todos los inodoros se pueden adquirir con el asiento de lavado SensoWash® Slim, que proporciona una higiene más cómoda. De manejo especialmente sencillo gracias al mando a distancia, con todas las funciones básicas, con lavado general, femenino y confort, temperatura del agua – a la vista. Al igual que el inodoro estándar, SensoWash® Slim también ofrece el cierre amortiguado.



L-CUBE. THE FINE ART OF DEFINING SIMPLICITY.

Ruhe. Klarheit. Raum zur Kontemplation. So beschreibt Designer Christian Werner seine Vision, aus der L-Cube entstand – ein Badmöbelprogramm, das auf alle unnötigen Elemente verzichtet. Denn je weniger den Badbenutzer ablenkt, desto eher findet er zu Ruhe und Entspannung. So werden die schlichten, rechteckigen Möbelfronten nicht einmal von Griffen gestört. Die Spannung steckt im Detail – wie die Schattenfuge zwischen Auflage und Unterbauten oder die Unterteilung der Fronten. Minimale gestalterische Mittel, die maximale Eleganz entstehen lassen – und L-Cube zum verbindenden Glied zwischen Badraum und den ihn einnehmenden Elementen werden lassen, zur „Bühne“ für Keramik, Armaturen und Accessoires.

Tranquillity. Clarity. Space for contemplation. This is how designer Christian Werner describes the vision that gave rise to L-Cube – a bathroom furniture program that eliminates all unnecessary elements to achieve the ultimate in simplistic beauty. With fewer “distractions”, the bathroom user is inspired to truly relax and unwind. The geometry of the sleek, rectangular furniture fronts remain uninterrupted by hardware. Unique features can be found in the details, like the shadow gap between the countertop and the vanity units and the subdivision of

the drawer fronts. Minimal design elements create maximum elegance and turn L-Cube into the connecting element between the bathroom itself and the elements within, transforming it into a “platform” for sanitary ceramics, tap fittings and accessories.

Silencio. Claridad. Espacio para la contemplación. Así describe el diseñador Christian Werner la idea de la que surgió L-Cube, un programa de muebles de baño que renuncia a todos los elementos innecesarios. Cuantos menos elementos distraigan al usuario del baño, más fácilmente encontrará la tranquilidad y la relajación que busca. Por eso, no hay asideros que interrumpen los frontales cuadrados y discretos. La emoción radica en los detalles, como la junta estética entre la encimera y el mueble bajo o la división de los frontales. Unos medios de diseño minimalistas, que refleja la máxima elegancia y L-Cube como componente unificador del cuarto de baño y los elementos que incluye, como un «escenario» para la cerámica, la grifería y los accesorios.



Design by Christian Werner



Die optische Leichtigkeit von L-Cube wird erreicht durch das gelungene Zusammenspiel von puristischem Design und raffinierter Konstruktion. Die Konsolenanwendungen sind bis 2000 mm komplett unterbaubar und gibt es mit einem oder zwei Auszügen. Eine perfekte Komplettierung des Waschplatzes bildet der fantastische Spiegel mit Lichtrahmen.

The sense of visual lightness created by L-Cube is the result of the successful interplay between minimalism and smart design. Available in a width of up to 2000 mm, the consoles can be combined with a vanity unit with either one or two pull-out compartments. Topping off the ensemble: mirrors with light frames that match perfectly with their ceramic and furniture counterparts.

La ligereza visual de L-Cube se consigue mediante la acertada combinación de diseño minimalista y construcción refinada. Disponibles en anchos de hasta 2000 mm, las encimeras pueden ser combinadas con muebles de uno o dos cajones. El magnífico espejo con un marco luminoso es el perfecto complemento para el baño.



Komfort mit Leichtigkeit: Für die grifflosen Auszüge der Möbelunterbauten wurde eine neue Auszugstechnik entwickelt, sie öffnet per Tip-on-Technik und schließt mit Selbsteinzug. Die Innenseiten der Schubkästen in Diamantschwarz sind unterteilt in variable Fächer, die Ordnung für viele kleine Bad-Objekte schaffen.

Comfort and lightness: for the handle-free pull-out compartments on the vanity units, a new drawer technology was developed – it opens via tip-on technology and closes with self-closing action. The insides of the drawers, finished in diamond black, are divided into variable compartments that make it possible to keep bathroom essentials properly organized.

Comodidad y ligereza: para los cajones sin tiradores de los muebles lavabo se ha desarrollado una técnica de apertura y cierre automáticos Tip-on. El interior de los cajones, en negro diamante, está dividido en distintos compartimentos que permiten ordenar múltiples objetos de pequeño tamaño.

L-CUBE SURFACES: THE CHOICE IS YOURS.

Farbigkeit hat bedeutenden Einfluss auf unsere Emotionen. Dank einer Vielfalt verschiedener L-Cube-Möbeloberflächen kann jeder Badbenutzer sein persönliches Wohlfühlklima kreieren: Zur Auswahl stehen 11 Holzdekore, 6 Echtholzurniere und 13 Lackoberflächen. Die naturgetreuen Holzdekore bieten widerstandsfähige, pflegeleichte und UV-beständige Oberflächen. Echtholzurniere bestehen aus dünnen Schichten Echtholz, durch Oberflächenversiegelung vor Feuchtigkeit geschützt, und überzeugen durch ihre warme, natürliche Haptik und anspruchsvolle Ästhetik. Lackoberflächen werden mehrschichtig deckend lackiert, dadurch wird eine besonders hochwertige Beschaffenheit und Optik erzeugt.

Color has a powerful influence on our emotions. Thanks to the wide variety of L-Cube furniture surfaces available – 11 different wood decors, 6 real wood veneers and 10 lacquer finishes – everyone can create a personal ambience that suits their needs. Wood decors offer surfaces with a natural look that are robust, easy to care for, and UV-resistant. Real wood veneers comprise thin layers of real wood with a melamine-resin coating to protect against

moisture. They offer a warm, natural feel and aesthetic appeal. Lacquer surfaces comprise multiple applications of material to guarantee a particularly high-quality look and finish.

El colorido tiene una clara influencia en nuestras emociones. Gracias a la variedad de distintos acabados de L-Cube, todo usuario de baño puede crear su clima personal: Hay 11 acabados en decorado, 6 chapados de madera auténtica y 10 acabados en lacado de madera ofrecen motivos fieles a lo natural con superficies robustas, fáciles de limpiar y resistentes a los rayos UV. Los chapados de madera auténtica están compuestos por finas capas de madera, con un barnizado que los protege contra la humedad, y enamoran con su tacto cálido y natural y su sofisticada estética. Los acabados lacados cuentan con varias capas de laca que aporta una resistencia y un acabado de excepcional calidad.

Dekor / Decor / Decorado

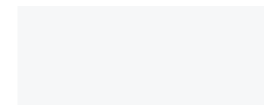

18 Weiss matt, White Matt, Blanco mate

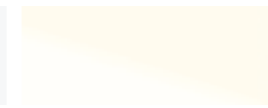

22 Weiss Hochglanz, White High Gloss, Blanco brillante



31 Pine Silver



52 Europäische Eiche, European Oak, Roble europeo

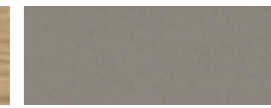

14 Terra



43 Basalt matt, Basalt matt, Basalto mate



73 Tessiner Kirschaum, Ticino Cherry Tree, Cerezo Ticino



79 Nussbaum Natur, Natural Walnut, Nogal natural



49 Graphit matt, Graphite Matt, Grafito mate



51 Pine Terra



53 Kastanie dunkel, Chestnut Dark, Castaño oscuro

Echtholzurnier / Real wood veneer / Chapa de madera auténtica



12 Eiche gebürstet, Brushed Oak, Roble cepillado



71 Mediterrane Eiche, Mediterranean Oak, Roble mediterráneo



13 Amerik. Nussbaum, American Walnut, Nogal americano



26 Amerik. Kirschaum, American Cherry Tree, Cerezo americano



69 Nussbaum gebürstet, Brushed Walnut, Nogal cepillado



72 Eiche dunkel gebürstet, Brushed Dark Oak, Roble oscuro cepillado

Lack / Lacquer / Lacado



85 Weiss Hochglanz, White High Gloss, Blanco brillante



27 Weißer Flieder Hochglanz, White Lilac High Gloss, Blanco Saúco brillante



87 Weißer Flieder Seidenmatt, White Lilac Satin Matt, Blanco Saúco satén



10 Apricot Pearl Hochglanz, Apricot Pearl High Gloss, Melocotón perla brillante

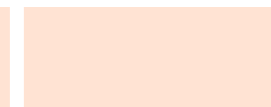

20 Apricot Pearl Seidenmatt, Apricot Pearl Satin Matt, Melocotón perla satén



86 Cappuccino Hochglanz, Cappuccino High Gloss, Cappuccino lacado



89 Flannel Grey Hochglanz, Flannel Grey High Gloss, Gris Franela brillante



90 Flannel Grey Seidenmatt, Flannel Grey Satin Matt, Gris Franela satén



03 Jade Hochglanz, Jade High Gloss, Jade brillante



47 Stone Blue Hochglanz, Stone Blue High Gloss, Piedra azulada brillante



61 Olive Braun Hochglanz, Olive Brown High Gloss, Marrón Olivo brillante



38 Dolomiti Grey Hochglanz, Dolomiti Grey High Gloss, Gris Dolomiti brillante



40 Schwarz Hochglanz, Black High Gloss, Negro lacado





Die praktischen Regalboards variieren in Länge und Fächeraufteilung und können horizontal oder vertikal angebracht werden. Durch den Wechsel von offenen und geschlossenen Elementen ergeben sich ebenso unkonventionelle wie attraktive Möbel-Collagen. Auch unterschiedliche Oberflächen können miteinander kombiniert werden.

The practical open shelves vary in length and configuration, and can be mounted either horizontally or vertically. Alternating open and closed elements create "furniture collages" that are as unconventional as they are attractive. It is, of course, also possible to combine a range of surfaces to create a true statement piece.

Los prácticos estantes presentan distintas longitudes y subdivisiones y se pueden instalar en horizontal y en vertical. Mediante la alternancia de elementos abiertos y cerrados se consiguen composiciones atractivas y poco convencionales. También se pueden combinar superficies distintas sin problemas.



Der souverän schlichte Spiegel wird von einem „Rahmen aus Licht“ umfasst. Dieses lässt sich mit einer Handbewegung berührungslos ein- und ausschalten. LEDs mit bislang unerreichten 700 Lux sorgen für eine perfekte, blendfreie Ausleuchtung, standardmäßig dimmbar. Die Spiegelbreiten sind perfekt auf die L-Cube-Waschplätze abgestimmt.

The clever mirror features a “frame of light”, which can be turned on and off with a simple hand motion. 700-Lux LEDs ensure perfect, glare-free illumination that is also dimmable. The mirror widths are perfectly coordinated to match the L-Cube furniture series.

El espejo, declaradamente discreto, tiene un «marco luminoso» que se puede encender y apagar sin contacto, con un movimiento de la mano. Sus LEDs, con unos 700 Lux inalcanzados hasta ahora, aportan una iluminación perfecta que no deslumbra, regulable de manera estándar. Las anchuras del espejo están perfectamente adaptadas a los muebles L-Cube.





DELICATE

Der zweitürige Halbhochschrank wirkt durch die optische Unterteilung der Fronten besonders filigran und leicht. Wie alle Möbel des Programms bietet auch er viel komfortablen Stauraum.

The visual subdivision of the drawer fronts lends a particularly light, floating appearance to the two-door semi-tall cabinet. Like all the other items in the program, it also provides plenty of convenient storage space.

El armario de media altura con dos puertas crea una división óptica de los frontales, generando una especial impresión de ligereza y filigrana. Como todos los muebles del programa, ofrece un cómodo espacio de almacenamiento.



HARMONIOUS

Das L-Cube-Badmöbelprogramm ist perfekt auf die Duravit-Keramikserien P3 Comforts und ME by Starck abgestimmt. Die Möbelwaschtische bilden eine harmonische Einheit mit den L-Cube Unterbaumöbeln.

The L-Cube bathroom furniture program coordinates perfectly with Duravit's P3 Comforts and ME by Starck ceramic ranges. The vanity basins and L-Cube vanity units form a harmonious unit.

El programa de muebles de baño L-Cube está perfectamente adaptado a las series de cerámica de Duravit P3 Comforts y ME by Starck. Los lavabos mueble forman una unidad armoniosa con los nuevos muebles lavabo L-Cube.



COMBINABLE

Perfektes Zusammenspiel bei jedem Platzangebot: Die L-Cube-Konsolenanwendungen lassen sich mit jeder Duravit-Keramikserie kombinieren, auch auf kleinstem Raum.

A perfect combination for any space offering: The L-Cube console applications can be combined with any Duravit ceramic series – even in the smallest of spaces.

Perfecta combinación para cualquier espacio. Las encimeras L-Cube se pueden combinar con cualquier serie de cerámica Duravit, incluso en los espacios más reducidos.

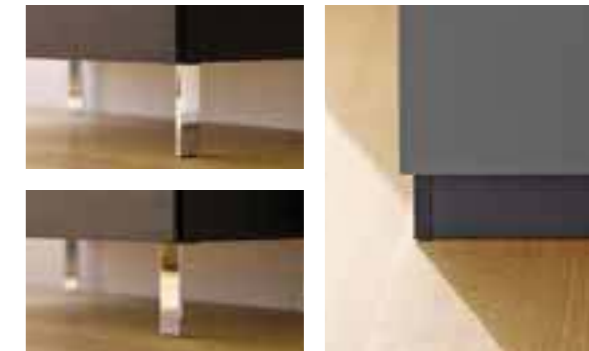

SOLID

Ist eine sichere Wandbefestigung nicht möglich, sorgen chromfarbene FüÙe für die nötige Stabilität des Möbels, montiert mit unterschiedlicher Ausrichtung. Alternativ auch mit Sockelblende lieferbar.

In places where wall-mounting is not possible, chrome legs ensure stability. The feet can be mounted in various directions as desired. Also available with plinth panel.

Si la instalación en pared es demasiado complicada, unas patas planas cromadas aportan estabilidad al mueble, que pueden ser montadas según el agrado del usuario. Como alternativa, el mueble se puede adquirir con soportes separados.



EASY TO CLEAN

Die geraden Flächen der grifflosen Möbelfronten erzeugen nicht nur optische Ruhe und Entspannung, die sich auf den Betrachter übertragen, sie lassen sich auch schneller und leichter reinigen.

Not only do the flat surfaces of the handle-free furniture offer a sense of visual calm and relaxation, they are practical and easy to clean.

Las superficies rectas de los frontales de los muebles sin tiradores no solo convencen por la sensación de relajación que transmiten, sino que se limpian fácil y rápidamente.



IDEAL

Bei den grifflosen Fronten des Hochschranks und Halbhochschranks dienen die Abstände zwischen den Möbelflächen als Griffmulde. Die einheitliche Schattenfuge sorgt für optische Leichtigkeit.

The gaps between the furniture surfaces of the tall cabinets and semi-tall cabinets serve as recessed handles. Uniform shadow gaps provide a sense of visual lightness.

En el caso de los frontales del armario alto y el de media altura, sin tiradores, las separaciones entre muebles sirven como hueco para abrir. La junta uniforme aporta sensación de ligereza.



TRANSPARENT

Außen schnörkellos, innen aufgeräumt: In Hochschrank und Halbhochschrank sorgen hochwertige Einlegeböden aus Echtglas mit nur einer Aluleiste vorne für Ordnung und Transparenz.

Unadorned on the outside, tidy on the inside: in the tall cabinet and semi-tall cabinet, high-quality real glass shelves featuring a slim aluminum strip ensure tidiness and transparency.

Sencillos por fuera, ordenados por dentro: en el armario alto y en el de media altura, los lujosos fondos de estante de auténtico cristal, con único listón de aluminio en la parte delantera, aportan orden y transparencia.



TIMELESS

Waschplatzunterbauten, Konsolen, Hochschränke, Halbhochschränke, Wandboards und Spiegel bieten ein Höchstmaß an Gestaltungsfreiheit. Die klare zurückhaltende Formensprache für ein langes und ruhiges Badvergnügen.

Bold, yet measured design for a soothing, long-lasting, enjoyable bathroom: vanity units, consoles, tall cabinets, semi-tall cabinets, open shelves and mirrors offer the ultimate scope in design freedom.

Muebles lavabo, encimeras, armarios altos, armarios de media altura, armarios de pared y espejos ofrecen la máxima libertad de diseño. Las formas claras y discretas permiten disfrutar del baño con tranquilidad.

A photograph of a modern shower enclosure. The enclosure features a glass door with a silver-colored frame and a circular handle. A showerhead is visible through the glass. The background is a wall of light-colored tiles. The text "OPENSOURCE B. ENLARGING YOUR BATHROOM." is overlaid on the right side of the image.

**OPENSOURCE B.
ENLARGING
YOUR BATHROOM.**



OpenSpace ist die Duschtrennung, die das Bad vergrößert: Statt kostbaren Platz zu verbrauchen, lässt sie sich nach der Dusche einfach an die Wand schwenken. Die innovative Idee von Duravit und der Designergruppe E00S wurde jetzt noch weiter gedacht – zu OpenSpace B, die noch mehr Möglichkeiten eröffnet. Dank der neuartigen Befestigung ist auch bei größeren Dimensionen keine diagonale Wandabstützung notwendig. So bleibt die klare, aufs Wesentliche konzentrierte Optik erhalten. Klarglas, Spiegelglas und glanzpoliertes Aluminium verbinden sich zu einem stimmigen Gesamtbild. Ein Mehr an Komfort versprechen die neuen OpenSpace Accessoires – Sitz, Haltegriff und Schale. OpenSpace B gibt es in 4 Größen und insgesamt 16 Varianten, zu einem überaus attraktiven Preis-Leistungs-Verhältnis.

OpenSpace is the shower enclosure that amplifies the bathroom: instead of taking up valuable space, it can simply be folded back against the wall after each use. Duravit and the E00S design group have taken this innovative idea to the next level with OpenSpace B, which opens up even more possibilities. Thanks to a new mounting bracket, no additional diagonal wall support is required, even in larger applications. Clear glass, mirrored glass and bright polished aluminum come together to create a harmonious unit. The new OpenSpace accessories, which include a seat, handle and basket, provide additional comfort. OpenSpace B is available in four sizes and 16 variants and provides great value for money.

OpenSpace es la mampara de ducha que amplía el baño: en lugar de ocupar un espacio muy preciado, se puede plegar fácilmente sobre la pared después de ducharse. La innovadora idea de Duravit y el grupo de diseñadores E00S se ha mejorado aún más, creando OpenSpace B, que ofrece aún más posibilidades. Gracias a su novedosa sujeción, no necesita un soporte diagonal ni siquiera en mamparas de grandes dimensiones. Con ello se mantiene un diseño claro, concentrado en lo esencial. El cristal transparente, el cristal espejo y el aluminio pulido brillante se combinan en una imagen armoniosa. Los nuevos accesorios OpenSpace: asiento, asidero y bandeja, ofrecen un plus de comodidad. OpenSpace B está disponible en 4 tamaños y un total de 16 variantes, a un buen precio.



Design by E00S

OpenSpace B, hier in Kombination mit der Duschwanne der Serie P3 Comforts, bietet praktische Funktionalität: So schnell und einfach lässt sich die Abtrennung an die Wand schwenken. Klarglas oder verspiegelt lieferbar. / OpenSpace B, shown here in combination with the P3 Comforts shower tray, offers practical functionality: the enclosure can be folded against the wall quickly and easily. It is available in clear or mirrored glass. / OpenSpace B, aquí en combinación con el plato de ducha de la serie P3 Comforts, ofrece una práctica funcionalidad: así de rápido y fácil es plegar la mampara sobre la pared. Disponible en cristal transparente o en espejo.



Die schlichten, durchgängigen Griffleisten der Türen schließen perfekt per Magnetstreifen. Die Scheiben sind aus Klarglas, die Armaturenseite ist wahlweise auch verspiegelt lieferbar.

The simple, consistent door panel closes perfectly thanks to its magnetic straps. The shower doors are available in a clear glass finish, while the partition concealing the faucets is also available in a mirrored version.

Los discretos perfiles que recorren toda la puerta cierran perfectamente con bandas magnéticas. Las lunas se pueden adquirir en cristal transparente o también en espejo.



Dank der neuartigen, stabilen Befestigung von OpenSpace B stören keine weiteren Elemente das durchgängige Bild der Wandmaterialien.

Thanks to a stable new OpenSpace B mounting bracket, no additional elements interfere with the uniform look of the wall materials.

Gracias al novedoso y estable sistema de sujeción de OpenSpace B no hay elementos que interrumpen la imagen unitaria de los materiales de la pared.

Armatur und Zubehör verschwinden hinter der zugeklappten Tür – mehr Bewegungsfreiheit in engen Bädern und wohltuende Entspannung fürs Auge. Durch die Spiegelfläche wirkt der Raum auch optisch größer. / Tap fittings and accessories are concealed behind the folded door, ensuring greater freedom of movement and relaxation in tight bathroom spaces. The mirrored door visually creates more space. / La grifería y los accesorios desaparecen tras la puerta plegada, dando más libertad de movimientos en los baños estrechos y ofreciendo un beneficioso descanso a la vista. La superficie de espejo aumenta visualmente el espacio.



Der Haltegriff gibt Sicherheit und ist gleichzeitig Stativ für die praktische Schale. Hochgeklappt, verschwindet der bequeme Sitz hinter der geschlossenen Glastür. / The handle provides safety while simultaneously doubling as support for the practical shower basket. When folded up, the comfortable seat disappears behind the closed panel. / El asidero da seguridad y al mismo tiempo sirve de soporte para la práctica bandeja. Al levantarlo, el cómodo asiento desaparece tras la la puerta de vidrio.



Die Schale ist in der Tiefe verstellbar. So kann ihr angenehm weiches Material als Puffer für die zugeklappte Glastür dienen.

Adjustable in depth, the shower basket's soft material serves as door stopper with cushioning effect.

La bandeja es de profundidad ajustable. Así, su material agradablemente blando sirve para amortiguar la puerta de cristal plegada.



**SENSOWASH® SLIM.
SHOWER TOILETS
FOR EVERYONE.**



Design by Duravit



SensoWash® steht für die natürlichste Form der Hygiene überhaupt – die Reinigung mit Wasser. Jetzt erweitert Duravit sein Dusch-WC-Sitz-Programm um eine neue Variante: SensoWash® Slim bietet alle Vorzüge eines Dusch-WCs. Perfekt für alle, die Wert auf die wesentliche Funktionalität der Reinigung mit Wasser legen und elementaren Purismus schätzen. Die betont flache Deckel-Sitz-Kombination ist eine formale Innovation – und lässt das Ensemble wie ein ganz normales, aber elegantes WC wirken. Die hohe Funktionalität und einfache Bedienbarkeit machen SensoWash® Slim auch zur idealen Lösung für den öffentlichen und halb-öffentlichen Bereich. Dank einer integrierten Sicherungseinrichtung erfüllt SensoWash® Slim sämtliche Anforderungen gemäß EN 1717 zum Schutz des Trinkwassers.

SensoWash® offers the most natural form of hygiene possible – cleansing with water. Duravit has now introduced a new addition to its range of shower-toilet seats. SensoWash® Slim offers all of the advantages of a shower-toilet seat and is the perfect entry-level item for those who value purism and simplicity. The flat lid/seat combination is an innovation in form, giving the ensemble the appearance of a traditional, yet elegant toilet. The outstanding practicality and simplicity of operation also make SensoWash® Slim the ideal solution

for public and semi-public areas. Thanks to its integrated safety system, SensoWash® Slim complies with EN 1717 drinking water requirements.

SensoWash® es la forma más natural de higiene: la limpieza con agua. Ahora, Duravit amplía su programa de asiento de lavado de inodoro con una nueva variante: SensoWash® Slim ofrece todas las ventajas de un asiento de lavado. Perfecto para todos los que valoran lo básico y el purismo. La combinación de tapa-asiento, marcadamente plana, es una innovación formal que genera un inodoro normal pero elegante. Por su gran funcionalidad y facilidad de manejo, SensoWash® Slim es la solución ideal para zonas públicas y semipúblicas. Gracias a su sistema de seguridad integrado, SensoWash® Slim cumple todos los requisitos legales de protección de agua según EN1717.

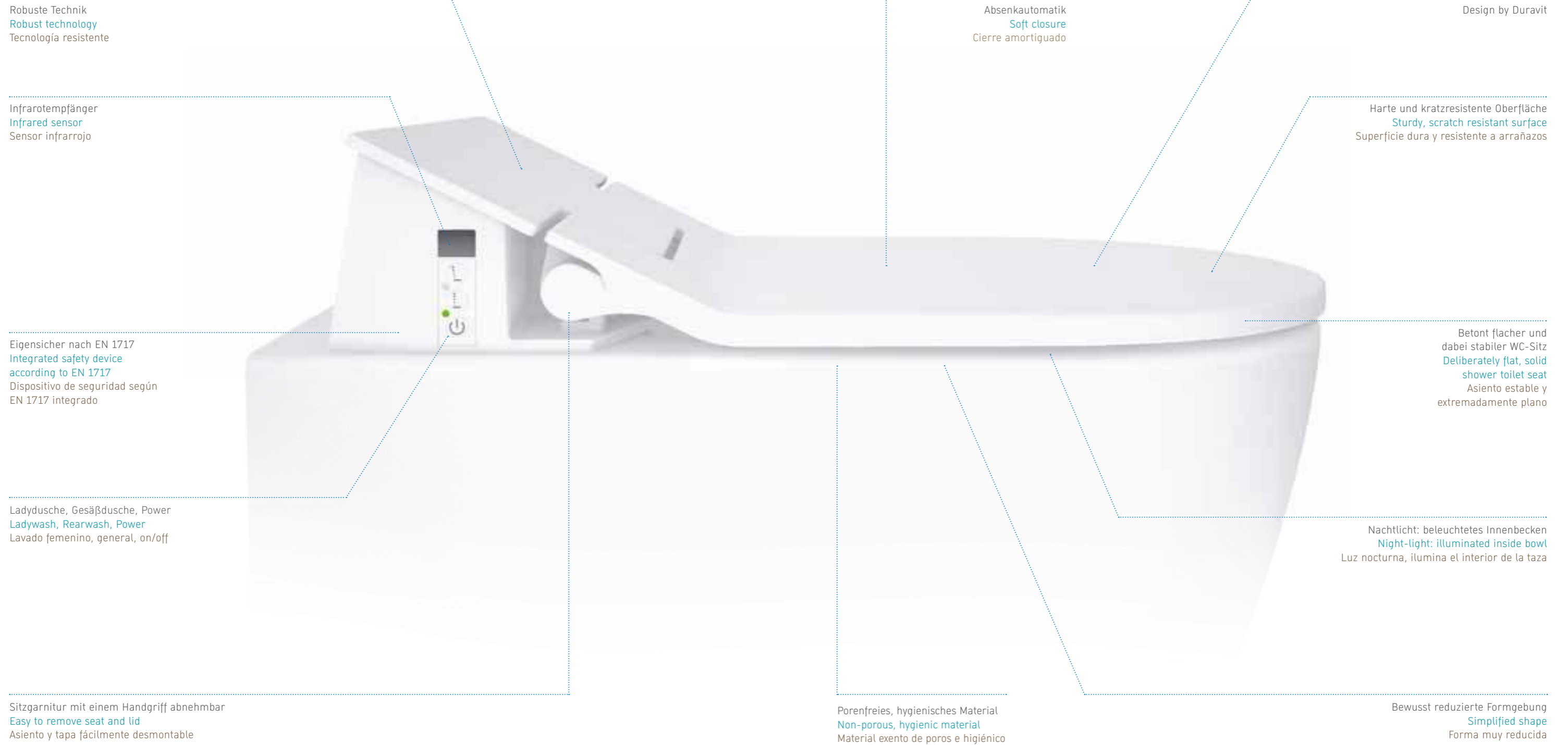

Robuste Technik
Robust technology
Tecnología resistente

Infrarotempfänger
Infrared sensor
Sensor infrarrojo

Absenkautomatik
Soft closure
Cierre amortiguado

Design by Duravit

Harte und kratzresistente Oberfläche
Sturdy, scratch resistant surface
Superficie dura y resistente a arañazos

Eigensicher nach EN 1717
Integrated safety device
according to EN 1717
Dispositivo de seguridad según
EN 1717 integrado

Betont flacher und
dabei stabiler WC-Sitz
Deliberately flat, solid
shower toilet seat
Asiento estable y
extremadamente plano

Ladydusche, Gesäßdusche, Power
Ladywash, Rearwash, Power
Lavado femenino, general, on/off

Nachtlicht: beleuchtetes Innenbecken
Night-light: illuminated inside bowl
Luz nocturna, ilumina el interior de la taza

Sitzgarnitur mit einem Handgriff abnehmbar
Easy to remove seat and lid
Asiento y tapa fácilmente desmontable

Porenfreies, hygienisches Material
Non-porous, hygienic material
Material exento de poros e higiénico

Bewusst reduzierte Formgebung
Simplified shape
Forma muy reducida

So flach der WC-Sitz von SensoWash® Slim, so schlank die dazugehörige Fernbedienung. Mit ihr lassen sich bequem alle wichtigen Funktionen steuern: Nach dem Toilettengang wählt man die gewünschte Reinigungsfunktion, Gesäß-, Lady oder Komfortdusche. Ein integrierter Durchlauferhitzer ermöglicht eine konstante, individuell regulierbare Wassertemperatur. Nach Gebrauch findet die Fernbedienung Platz in der passenden Wandhalterung. Deckel und Sitz schließen sich sanft per Absenkautomatik.

The SensoWash® Slim toilet seat is as flat as its remote control is slim. This control makes it easy to operate all the functions. After using the toilet, simply select the desired cleaning function: "Rearwash", "Ladywash" or "Comfortwash". An integrated flow heater makes it possible to maintain a constant water temperature that can be set as desired. After use, the remote control is returned to the wall holder. The lid and seat open and close automatically and gently thanks to the soft closure.

El asiento de inodoro SensoWash® Slim es tan plano como estilizado es su mando a distancia que permite manejar cómodamente todas las funciones. El asiento y la tapa se cierran suavemente gracias al cierre amortiguado. Tras usar el inodoro, se puede elegir entre las funciones de lavado general, femenino o confort. Un calentador integrado permite regular constantemente la temperatura del agua de manera individual. Después de su uso, el mando a distancia se puede colocar en su soporte de pared.



Gesäßdusche aktivieren und Duschstrahlintensität anpassen
Activating Rearwash and adjusting water spray intensity
 Activar el lavado general y ajustar la intensidad del chorro de agua

Komfortdusche aktivieren und deaktivieren
Activating and deactivating Comfortwash
 Activar y desactivar el lavado confort

Wassertemperatur einstellen
Adjusting water temperature
 Ajustar la temperatura del agua

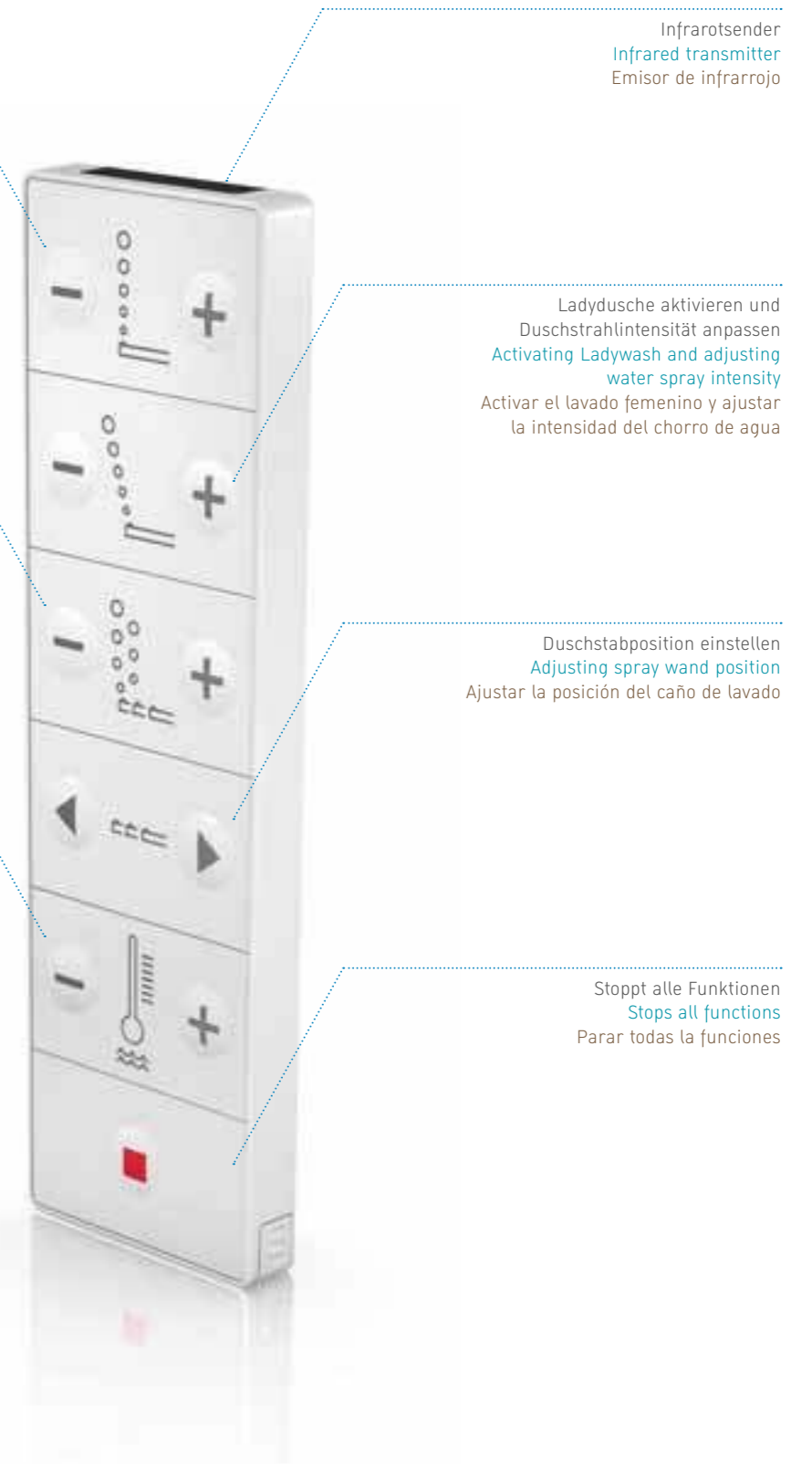

Infrarotsender
Infrared transmitter
 Emisor de infrarrojo

Ladydusche aktivieren und Duschstrahlintensität anpassen
Activating Ladywash and adjusting water spray intensity
 Activar el lavado femenino y ajustar la intensidad del chorro de agua

Duschstabposition einstellen
Adjusting spray wand position
 Ajustar la posición del caño de lavado

Stoppt alle Funktionen
Stops all functions
 Parar todas la funciones

Gerade im öffentlichen und halböffent-lichen Bereich ist Pflegeleichtigkeit gefragt. Deshalb ist die komplette SensoWash® Slim Sitzgarnitur mit nur einem Handgriff abnehmbar. So lassen sich Sitz und Keramik viel leichter und schneller reinigen. Gefertigt aus einem robusten Werkstoff, bietet die Sitzgarnitur mit einer geschlossenen, porenfreien und kratzresistenten Oberfläche die besten Voraussetzungen für optimale Hygiene.

Ease of product care is a particularly welcome feature in public and semi-public areas. To facilitate maintenance, the SensoWash® Slim seat unit can be easily removed, allowing for efficient cleaning. The wash functions and seat mechanisms can be accessed separately for easy care. Manufactured in the robust, break-proof material, the closed, pore-free and scratch-resistant surface of the seat unit is ideal for maintaining optimum hygiene.

















En las áreas públicas y semipúblicas es donde se requiere una mayor facilidad de limpieza. Por eso, todos los accesorios de asiento SensoWash® Slim se pueden extraer con una sola mano. Así, la limpieza del asiento y la cerámica es más rápida y sencilla. Para facilitar el mantenimiento, las funciones de lavado y el mecanismo del asiento son accesibles por separado. Fabricados con un material resistente, los accesorios del asiento tienen una superficie cerrada, sin poros y resistente a los arañazos que ofrece las mejores condiciones para una óptima higiene.

Die wesentlichen Funktionen für eine angenehme und zugleich wirksame Reinigung mit Wasser werden zu einem exzellenten Preis-Leistungs-Verhältnis angeboten. Die reduzierte Formgebung macht den Dusch-WC-Sitz zu einem diskreten Designobjekt, das sich in jedes moderne Bad-Ambiente einfügt. Um ein besonders breites Spektrum abzudecken, bietet Duravit SensoWash® Slim in unterschiedlichen Design-Varianten und damit kompatibel zu sieben verschiedenen Duravit-Badserien an: DuraStyle, Happy D.2, ME by Starck, Starck2, Starck3, Darling New und P3 Comforts.

With all the essential functions, SensoWash® Slim is the perfect entry-level shower-toilet seat – and it offers excellent value for money. Its minimalist design makes SensoWash® Slim a discreet design object that blends into any modern bathroom ambience. In order to adhere to a broad spectrum of requirements and tastes, Duravit SensoWash® Slim is available in a number of options, making it compatible with seven different Duravit bathroom ranges: DuraStyle, Happy D.2, ME by Starck, Starck2, Starck3, Darling New and P3 Comforts.

Las funciones esenciales para una limpieza agradable y efectiva con agua se ofrecen en una excelente relación calidad-precio. Las formas reducidas lo convierten en un discreto objeto de diseño, integrable en cualquier ambiente moderno del baño. Para cubrir una gama especialmente amplia, Duravit SensoWash® Slim se puede adquirir en una variedad de diseños, compatibles con siete series distintas de baños Duravit: DuraStyle, Happy D.2, ME by Starck, Starck2, Starck3, Darling New und P3 Comforts.



ME BY STARCK	P3 COMFORTS	DARLING NEW	DURASTYLE	HAPPY D.2	STARCK 2	STARCK 3
 570 mm (Rimless)	 570 mm (Rimless)	 620 mm	 620 mm (Rimless)	 620 mm (Rimless)	 620 mm	 620 mm
 570 mm	 600 mm (Rimless)		 620 mm			
 600 mm	 710 mm Two-Piece		 700 mm Vario		 725 mm Vario	
 710 mm Two-Piece			 700 mm Two-Piece			

SITZ	SEAT	ASIENTO		
Absenautomatik	Soft closure	Cierre amortiguado	●	●
Elektromotorische Betätigung von Sitz und Deckel	Electromotive actuated seat and lid	Abertura y cierre electrónico del asiento y tapa	-	●
Regulierbare Sitztemperatur	Adjustable seat temperature	Temperatura de asiento regulable	-	●
Verdeckte Anschlüsse – Wasser/Strom	Concealed connections – Water/Power	Conexiones ocultas – agua/electricidad	●	●
HYGIENE	HYGIENE	HIGIENE		
Selbsttätige Vor- und Nachreinigung von Duschstab und -kopf	Spray wand and nozzle are cleaned automatically before and after use	Limpieza automática del caño y de los jets antes y después de cada uso	●	●
Antimikrobielle Eigenschaften von Sitz und Duschstab	Antimicrobial properties of seat and nozzle materials	Características antimicrobianas del asiento y del caño de lavado	[●]* nur Duschstab / Spray wand only / solamente caño de lavado	●
Duschkopf zur Reinigung abnehmbar	Shower nozzle removable for cleaning	Jets desmontables para limpieza	●	●
Kompletteinheit zur Reinigung abnehmbar	Complete unit removable for cleaning	Unidad completa desmontable para limpieza	●	●
Sitzgarnitur zur Reinigung abnehmbar	Seat removable for cleaning	Asiento y tapa desmontable para limpieza	●	-
Automatische Entleerung bei längerem Nichtgebrauch	Automatical drainage in periods of prolonged disuse	Vaciado automático tras largos períodos sin uso	●	-
DUSCHFUNKTIONEN	SHOWER FUNCTION	LAVADO		
Gesäßdusche	Rearwash	Lavado general	●	●
Ladydusche	Ladywash	Lavado femenino	●	●
Oszillierende Komfortdusche	Oscillating Comfortwash	Lavado confort oscilante	●	●
Pulsierende Massagefunktion	Pulsating massage jet	Función masaje intermitente	-	●
Justierbare Duschstabposition	Adjustable spray wand position	Posición del caño de lavado ajustable	●	●
Regulierbare Duschstrahlintensität	Adjustable water spray intensity	Intensidad regulable del chorro de agua	●	●
Regulierbare Duschstrahltemperatur	Adjustable water temperature	Temperatura regulable del agua	●	●
KOMFORT	COMFORT	CONFORT		
Sitzheizung	Seat heating	Calefacción del asiento	-	●
Programmierbare Benutzerprofile	Programmable user profiles	Perfil de usuario programable	-	●
Nachtlicht-Funktion	Nightlight function	Función de luz nocturna	●	●
Fernbedienung	Remote control	Mando a la distancia	●	●
Hinterleuchtete Tasten mit Anzeige der Einstellung	Illuminated buttons with setting indication	Teclas retroiluminadas para indicar los ajustes seleccionados	●	●
TECHNISCHE ANGABEN	TECHNICAL DATA	DATOS TÉCNICOS		
Duschwassererwärmung mittels Durchlauferhitzer	Shower water heated by instant heater	Suministro de agua de lavado mediante un depósito de agua caliente	●	●
Nennspannung	Nominal voltage	Tensión nominal	220 – 240 V~	220 – 240 V~
Frequenz	Frequency	Frecuencia	50/60 Hz	50/60 Hz
Max. Leistungsaufnahme	Maximum rating	Consumo máximo	1050 W	1650 W
Eingangswasserdruck	Incoming water pressure	Presión del agua	0,07 – 0,75 MPa	0,07 – 0,75 MPa
Schutzart: Schutz gegen allseitiges Spritzwasser	Protection type: protection against water splashing from any direction	Tipo-protección: contra salpicaduras de agua desde todos los lados	IPX4	IPX4
EN 1717 integriert	EN 1717 inside	EN 1717 integrado	●	●
TEMPERATURBEREICH	TEMPERATURE RANGE	MARGEN DE TEMPERATURA		
Betriebstemperatur	Operating temperature	Temperatura de funcionamiento	4 – 40 °C	4 – 40 °C
Wasser-Temperatur	Water temperature	Temperatura de agua	32 – 40 °C	32 – 40 °C
Sitz-Temperatur	Seat temperature	Temperatura de asiento	-	33 – 37 °C

NEW FURNITURE SURFACES.

NEUE MÖBELOBERFLÄCHEN / NEW FURNITURE SURFACES / NUEVAS SUPERFICIES PARA MUEBLES

Leichter kombinieren, flexibler planen. Duravit hat jetzt sein Sortiment an Möbeloberflächen neu strukturiert und erweitert. Zukünftig gibt es drei Kategorien: **(1)** einheitliche Dekoroberflächen für die Serien im Einstiegsbereich **(2)** zusätzlich zu den Dekoroberflächen: einheitliche Echtholz furniere und Lackoberflächen für den mittleren und gehobenen Designbereich **(3)** individuelle und innovative Oberflächen für das gehobene Segment. Bei allen Möbeln wird die hochwertige Innenfarbe Diamantschwarz angewendet. Für Sie bedeutet das: bessere und einfachere Kombinierbarkeit unterschiedlicher Programme, harmonischere Gestaltung des Ambientes – und mehr Individualität im Bad. Ab sofort stehen serienübergreifend 30 Oberflächen zur Verfügung – von Echtholz furnier über Lack glänzend und Lack matt bis zum Dekor. Ebenso umfassend und perfekt kombinierbar die 11 Dekoroberflächen, in denen die Basic-Programme DuraStyle und Ketho erhältlich sind.

*Easy combining, flexible planning: Duravit has now re-structured and enlarged its variety of furniture surfaces. Three categories will be available: **(1)** Consistent decor finishes for the entry level series **(2)** In addition to the decor finishes: Consistent real wood veneers and lacquer finishes for the medium to upper design segment **(3)** Individual and innovative surfaces for the upper segment. The premium diamond-black interior is available for all furniture series. Benefit for you: even better combinability of different furniture ranges, harmonic design of bathroom ambiances –*

and more individuality for your bathroom. For the Darling New, Delos, Fogo, L-Cube, Vero and X-Large series, Duravit offers 30 different furniture surfaces that are suitable for all series – whether as real wood veneer, high gloss and matt lacquer or wood decor. The 11 decor finishes available for DuraStyle and Ketho are also suitable for all others.

Duravit ofrece ahora una gama de superficies para muebles reestructurada y con más variedad. De aquí en adelante existen tres categorías: **(1)** superficies decorativas uniformes para las series entrantes. **(2)** además de las superficies decorativas: acabados de madera auténtica y superficies lacadas para los segmentos de diseño medio y alto. **(3)** superficies individuales e innovadoras para un segmento de lujo. Todos los muebles llevarán el color diamante negro por dentro. Para usted esto significa una mejor compatibilidad entre los diferentes programas, un diseño armónico del ambiente y aún más individualidad en el baño. Desde ahora se encuentran disponibles 30 superficies para muebles, desde acabados de madera auténtica, lacado brillante y mate hasta decorado, para las series Darling New, Delos, Fogo, L-Cube, Vero y X-Large. También están disponibles las 11 superficies decorativas en las que se encuentran los programas DuraStyle y Ketho.

(1)



Allen Duravit Design-Möbeln gemein ist die Innenfarbe Diamantschwarz.

Common for all Duravit bathroom furniture series: premium diamond-black interior.

Para todos los muebles Duravit: Color interior en un elegante diamante negro.

Dekor / Decor / Decorado

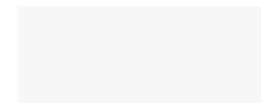

18 Weiss matt, White Matt, Blanco mate

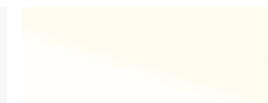

22 Weiss Hochglanz, White High Gloss, Blanco brillante



31 Pine Silver



52 Europäische Eiche, European Oak, Roble europeo

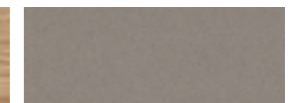

14 Terra



43 Basalt matt, Basalt matt, Basalto mate



73 Tessiner Kirschbaum, Ticino Cherry Tree, Cerezo Ticino



79 Nussbaum Natur, Natural Walnut, Nogal natural



49 Graphit matt, Graphite Matt, Grafito mate



51 Pine Terra



53 Kastanie dunkel, Chestnut Dark, Castaño oscuro

Bei DuraStyle sind die Korpusfarben auch, abweichend zur Frontfarbe, in 18 Weiß matt oder in 43 Basalt matt lieferbar.

Additionally, the DuraStyle furniture bodies are available in White Matt and Basalt Matt.

El cuerpo y el frontal de DuraStyle pueden seleccionarse en acabados distintos; blanco mate y basalto mate.



DuraStyle



Ketho

(2)



Darling New



Delos



Fogo



L-Cube



Vero



X-Large

Dekor / Decor / Decorado

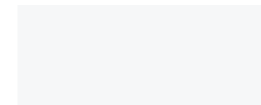

18 Weiss matt, White Matt, Blanco mate

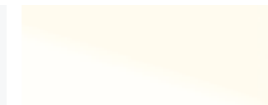

22 Weiss Hochglanz, White High Gloss, Blanco brillante



31 Pine Silver



52 Europäische Eiche, European Oak, Roble europeo

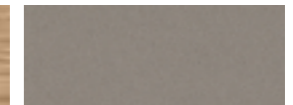

14 Terra



43 Basalt matt, Basalt matt, Basalto mate



73 Tessiner Kirschbaum, Ticino Cherry Tree, Cerezo Ticino



79 Nussbaum Natur, Natural Walnut, Nogal natural



49 Graphit matt, Graphite Matt, Grafito mate



51 Pine Terra



53 Kastanie dunkel, Chestnut Dark, Castaño oscuro

Echtholz furnier / Real wood veneer / Chapa de madera auténtica



12 Eiche gebürstet, Brushed Oak, Roble cepillado



71 Mediterrane Eiche, Mediterranean Oak, Roble mediterráneo



13 Amerik. Nussbaum, American Walnut, Nogal americano



26 Amerik. Kirschbaum, American Cherry Tree, Cerezo americano



69 Nussbaum gebürstet, Brushed Walnut, Nogal cepillado



72 Eiche dunkel gebürstet, Brushed Dark Oak, Roble oscuro cepillado

Lack / Lacquer / Lacado



85 Weiss Hochglanz, White High Gloss, Blanco brillante



27 Weißer Flieder Hochglanz, White Lilac High Gloss, Blanco Saúco brillante



87 Weißer Flieder Seidenmatt, White Lilac Satin Matt, Blanco Saúco satén



10 Apricot Pearl Hochglanz, Apricot Pearl High Gloss, Melocotón perla brillante

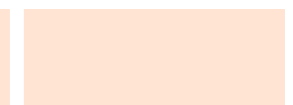

20 Apricot Pearl Seidenmatt, Apricot Pearl Satin Matt, Melocotón perla satén



86 Cappuccino Hochglanz, Cappuccino High Gloss, Cappuccino lacado



89 Flannel Grey Hochglanz, Flannel Grey High Gloss, Gris Franela brillante



90 Flannel Grey Seidenmatt, Flannel Grey Satin Matt, Gris Franela satén



03 Jade Hochglanz, Jade High Gloss, Jade brillante



47 Stone Blue Hochglanz, Stone Blue High Gloss, Piedra azulada brillante



61 Olive Braun Hochglanz, Olive Brown High Gloss, Marrón Olivo brillante



38 Dolomiti Grey Hochglanz, Dolomiti Grey High Gloss, Gris Dolomiti brillante



40 Schwarz Hochglanz, Black High Gloss, Negro lacado

(3)

2ND FLOOR

**Echtholz furnier /
Real wood veneer /
Chapa de madera auténtica**



65 Eiche gekalkt, Bleached Oak,
Roble blanqueado

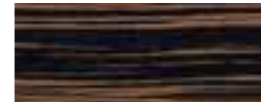

59 Ebenholz, Ebony wood, Ébano



62 Eiche Anthrazit, Anthracite Oak,
Roble antracita

Lack / Lacquer / Lacado



85 Weiss Hochglanz, White High
Gloss, Blanco brillante

HAPPY D.2

Dekor / Decor / Decorado

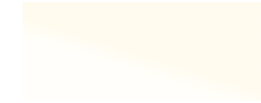

22 Weiss Hochglanz, White High
Gloss, Blanco brillante



52 Europäische Eiche, European
Oak, Roble europeo



75 Leinen, Linen, Lino

**Echtholz furnier /
Real wood veneer / Chapa de
madera auténtica**



13 Amerik. Nussbaum, American
Walnut, Nogal americano



26 Amerik. Kirschbaum, American
Cherry Tree, Cerezo americano



72 Eiche dunkel gebürstet,
Brushed Dark Oak, Roble oscuro
cepillado

PURAVIDA

Dekor / Decor / Decorado



70 Aluminium, Aluminum,
Aluminio

**Echtholz furnier /
Real wood veneer /
Chapa de madera auténtica**



59 Ebenholz, Ebony, Ébano

Lack / Lacquer / Lacado



85 Weiss Hochglanz, White High
Gloss, Blanco brillante



40 Schwarz Hochglanz, Black High
Gloss, Negro lacado



88 Rot Hochglanz, Red High Gloss,
Rojo lacado

STARCK

**Echtholz furnier /
Real wood veneer /
Chapa de madera auténtica**



05 Oak



13 Amerik. Nussbaum, American
Walnut, Nogal americano



24 Macassar, Macassar, Macassar

Lack / Lacquer / Lacado



85 Weiss Hochglanz, White High
Gloss, Blanco brillante



40 Schwarz Hochglanz, Black High
Gloss, Negro lacado



2nd floor



Happy D.2



PuraVida



Starck

Die Designserien 2nd floor, Happy D.2, PuraVida und Starck werden unverändert in ihren individuellen Oberflächen angeboten. Ebenso unverändert bieten sämtliche Duravit-Möbeloberflächen die gewohnt hohe Qualität, Robustheit und Pflegeleichtigkeit, die im Bad gefragt sind.

The design series 2nd floor, Happy D.2, PuraVida and Starck are available in their unique furniture finishes. As always, all Duravit furniture surfaces guarantee high quality, robustness and ease of care – essential features in the bathroom.

Las series 2nd floor, Happy D.2, PuraVida und Starck se mantienen sin cambios y quedan disponibles en sus acabados individuales. De igual forma la alta calidad, robustez y fácil mantenimiento, que todo baño demanda, permanecen inalteradas en todas las superficies para muebles que Duravit ofrece.



FLOOR-STANDING VANITY UNITS. EXTRA SPACE, FIRM POSTURE.

Standfest, geräumig, chic: Bodenstehende Waschtischunterbauten von Duravit bieten eine echte Alternative zur Befestigung des Möbels an der Wand. Das ist vor allem dort von Vorteil, wo sich die Wandmontage aufgrund von Mauerwerk oder Untergrund kritisch gestaltet. Hier überzeugen bodenstehende Unterbauten durch sicheren Stand und Extra-Stauraum nach unten. Die eleganten flachen Möbelfüße lassen sich in zwei Varianten montieren, ihre Oberflächen passen zu den Griffen der jeweiligen Duravit-Möbelserie: Die Füße bei X-Large gibt es in Aluminium, bei Vero in Chrom und bei L-Cube in Aluminium oder Chrom. Alternativ dazu sind alle Waschtischunterbauten auch mit Sockelblende lieferbar.

Steady, spacious, chic: Floor-standing vanity units make for an ideal alternative to wall-mounted bathroom furniture – a real advantage for bathrooms where a wall-mounted installation becomes difficult due to masonry or subfloor conditions. Floor-standing vanity units ensure perfect stability and additional storage space. The elegant, flat furniture feet can be installed in two different applications,



while their chrome finish perfectly suits the furniture handles in the following Duravit furniture series: X-Large in aluminum, Vero in chrome and L-Cube in both aluminum and chrome.

Estable, espacioso, chic: los muebles lavabo al suelo de Duravit ofrecen una verdadera alternativa contra el montaje del mueble suspendido. Esto presenta una clara ventaja para situaciones en las que el montaje suspendido se dificulta debido a la robustez de la pared. Es así como los muebles lavabo al suelo convencer con su estabilidad y espacio adicional. Las patas elegantes y planas pueden ser instaladas en dos tiradores que se adaptan a los asideros de las diferentes series de muebles Duravit: las patas para la serie X-Large están disponibles en aluminio, para Vero cromadas y para L-Cube tanto en aluminio como cromadas. Como otra opción se pueden adquirir todos los muebles lavabo con soportes separados.



OVERVIEW – CONFIGURATIONS

Serie Series Serie	Keramik Ceramic Cerámica	Oberkante Keramik Upper edge ceramic Borde superior de cerámica	Breiten Widths Ancho	Waschtischunterbau Vanity unit Muebles lavabo
L-Cube	ME by Starck	875 mm	830 mm # 233683 1.030 mm # 233610	+ Einzelfüße in Aluminium oder Chrom Hochglanz (Material frei wählbar) / Single feet in Aluminum or High-Gloss Chrome (material freely selectable) / Patas en aluminio o cromadas brillantes (material queda a libre elección) + Sockelblende / Plinth panel / Soportes separados
	P3 Comforts	900 mm	600 mm # 233265 800 mm # 233285 # 233385 # 233485 1.000 mm # 233210 # 233310 # 233410 1.200 mm # 233212 # 233312 # 233412	
Vero	Vero	863 mm	850 mm # 032985 1.000 mm # 032910 1.200 mm # 032912	+ Einzelfüße in Chrom Hochglanz / Single feet in High-Gloss Chrome / Patas cromadas brillantes
X-Large	Vero	863 mm	850 mm # 032985 1.000 mm # 032910 1.200 mm # 032912	+ Einzelfüße in Aluminium / Single feet in Aluminum / Patas en aluminio + Sockelblende / Plinth panel / Soportes separados
	D-Code	870 mm	850 mm # 034285 1.000 mm # 034210 1.300 mm # 034812	+ Einzelfüße in Aluminium / Single feet in Aluminum / Patas en aluminio + Sockelblende / Plinth panel / Soportes separados
	Starck 3	850 mm	700 mm # 030470 800 mm # 030480 1.000 mm # 030410 1.300 mm # 033213	+ Einzelfüße in Aluminium / Single feet in Aluminum / Patas en aluminio + Sockelblende / Plinth panel / Sockelblende



DURASTYLE. NEW PRODUCTS FOR HOME AND PROJECT.



Ideal für kleinste Räume: der neue Durastyle Möbelwaschtisch Compact mit nur 400 mm Ausladung.

The new Durastyle Compact furniture washbasin with just a 400 mm projection is ideal for the tiniest of rooms.

Ideal para espacios reducidos: el nuevo lavabo para mueble Durastyle Compact, solo tiene un saliente de 400 mm.

Das Komplettdesignprogramm Durastyle fügt sich mit seiner formalen Schlichtheit harmonisch in jedes Ambiente ein, mit vielen Formen und Oberflächen ermöglicht es unzählige Anwendungen. Noch mehr Möglichkeiten bieten die Programmergänzungen: Besonders benutzerfreundlich zeigt sich der neue Doppelwaschtisch (1) mit großzügigen Innenbecken, kombinierbar mit Stand- und Halbsäule oder Unterschrank mit zwei Auszügen. Ideal für kleine Bäder ist die minimale Ausladung des Möbelwaschtisch Compact (2), kombinierbar mit passendem Unterschrank mit einem Auszug. Das Wand-WC Basic (3) ist ausgerüstet mit Duravit Rimless® Spültechnologie, 4,5-l-Spülung und WC-Sitz mit Absenkautomatik, alternativ auch mit Standard-Sitz.

Thanks to its simplicity of form, the entire Durastyle program adapts harmoniously to any bathroom ambience. With its variety of shapes and finishes, it is ideal for numerous applications. The additions to the range offer even more possibilities: the new double washbasin (1) with large inside bowl is particularly user-friendly and can be combined with a pedestal or semi-pedestal or with a two-drawer vanity unit. The minimal projection of the Compact furniture washbasin (2) is ideal for small bathrooms and is suitable for combination with a matching one-drawer vanity unit. The Basic wall-mounted toilet (3) comes with Duravit Rimless® flushing technology, a 4.5-l flush and a toilet seat with soft closure, or with a standard seat.

El programa completo Durastyle, con sus formas discretas, se integra armoniosamente en cualquier ambiente y, con múltiples formas y superficies, permite incontables aplicaciones. Los complementos del programa amplían las posibilidades: el nuevo lavabo doble (1), con amplios senos interiores, combinable con pedestal o semipedestal o mueble bajo con dos cajones ofrece una especial facilidad de uso. Para los baños de cortesía, es ideal el saliente reducido del lavabo para mueble Compact (2), combinable con el correspondiente mueble lavabo con un cajón. El inodoro suspendido Basic (3) incluye la tecnología de lavado Rimless® de Duravit, de 4,5 l, un asiento de cierre amortiguado y se puede adquirir con asiento y tapa normal.



Design by Matteo Thun and Partners



(1) - # 233813 00 30
DS 6498 0 53 53



(2) - # 233778 00 00
DS 6399 0 53 53



(3) - # 256209 00 00
002079 00 00



COMBI-SYSTEM L. THE NEW WHIRL GENERATION.



Combi-System L bietet Whirlvergnügen der Premium-Klasse. Jetzt wurde das System noch weiter optimiert. Die Düsen sind im ansprechenden Flatline-Design gestaltet. Beim Bedienfeld werden die Tasten per LED hinterleuchtet, für eine noch komfortablere Bedienung. Eine neue Pumpengeneration gewährleistet einen leiseren und energieeffizienteren Betrieb. Die Rückendüsen sorgen mit sich auf und ab bewegendem Wasserstrahl für eine angenehme kräftige Massage der Rückenmuskulatur. Die Durapearl-Düsen im Wannensboden bieten wahlweise perlenden Wasser-Luft-Mix, feine Wasserstrahlen oder Air-Effekt mit vorgewärmter Luft, dazu kommen Fußdüsen und LED-Strahler. Momentan erhältlich für Paiova 5 und P3 Comforts, optional auch mit Whirlwasser auf Badetemperatur (Heizung), LED-Farblicht, UV-Hygienemanagement und Soundsystem lieferbar.

Combi-System L offers a premium whirlpool pleasure. The system has now been enhanced further. The jets feature the attractive Flatline design. The buttons on the control panel are backlit by LEDs for a more comfortable handling. A new generation of pumps ensures quieter and more energy-efficient operation. The up-and-down movement of the water that flows from the back jets provides a pleasantly powerful massage of the back muscles. The Durapearl jets in the base of the bath offer either a bubbling mix of water and air, fine jets of water or a

preheated-air effect and are complemented by foot jets and LED spotlights. They are currently available for Paiova 5 and P3 Comforts and, as an option, the jet water temperature is adjusted to the bathing temperature (heater). Other options are LED colored light, UV hygiene management and sound system.

Combi-System L permite disfrutar del hidromasaje de alta gama que ahora fue mejorado. Los jets presentan el atractivo diseño Flatline. Los botones del panel de mandos cuentan con una retroiluminación por LED, para hacer su manejo más cómodo. Una nueva generación de bombas garantiza un funcionamiento silencioso y de bajo consumo. Los jets dorsales, con chorro de agua de movimiento vertical (arriba y abajo) dan un fuerte masaje agradable a los músculos de la espalda. Los jets Durapearl en el fondo de la bañera (opcional) ofrecen una burbujeante mezcla de aire y agua, finos chorros de agua o el efecto aire, con aire precalentado, más los jets plantares y los focos LED. La Paiova 5 y P Comforts están disponibles opcionalmente con masaje de agua a temperatura del baño (calentador), LEDs multicolor, sistema de higiene UV y sistema de sonido.



Design by E00S



- Power / Power / On/Off
- Intensität / Intensity / Intensidad
- Modus / Mode / Modo
- LED-Licht / LED light / Luz LED
- Schwenkdüsen / Swivel jets / Jet giratorio
- Seitendüsen* / Side jets* / Jet en laterales*
- Bodendüsen / Bottom jets / Jet en fondo de la bañera
- Fußdüsen / Foot jets / Jet en zona plantar



*) Bei Paiova 5 im zweiten Rückenbereich platziert
 *) Placed at the second back side of the Paiova 5 bathtub
 *) En la Paiova 5 colocados en la parte para tumbarse

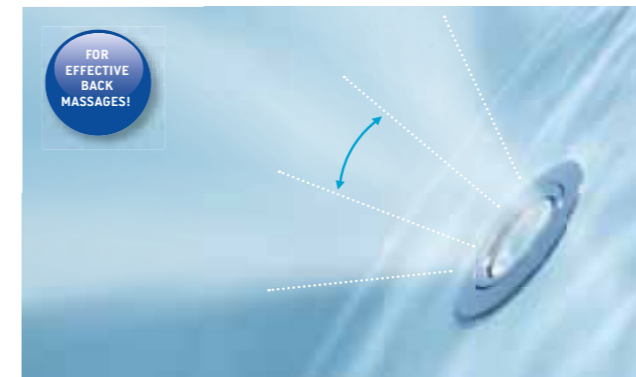

4 Rückendüsen mit sich auf und ab bewegendem Wasserstrahl
 4 back jets with up-and-down movement of water
 4 jets dorsales con chorros con movimiento vertical (arriba/abajo)



6 Jet-Düsen im Seiten*- und Fußbereich für wohltuende Massage
 6 jets arranged in the side* and foot area for a relaxing massage
 6 jet en el lateral* y la zona plantar para un masaje reconfortante



12 Durapearl-Düsen im Wannensboden mit drei Funktionen
 12 Durapearl jets in the base of the tub with three functions
 12 jets Durapearl en el fondo de la bañera con tres funciones



2 LED-Strahler im Seitenbereich für angenehmes Licht
 2 LED lights in the side wall for comfortable illumination
 2 focos LED en los laterales para una iluminación agradable

HYGIENEGLAZE

99,9%

ANTIBACTERIAL



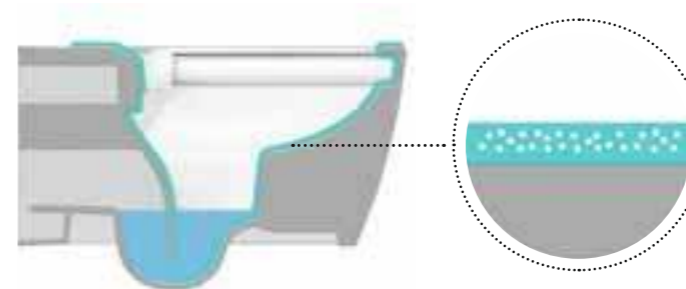

HygieneGlaze Ceramic

HygieneGlaze ist in die Keramikglasur integriert und in die Keramik dauerhaft eingebrannt.

HygieneGlaze is integrated into the ceramic glaze and then baked into the ceramic during firing.

HygieneGlaze es un vitrificado cocido e integrado permanentemente en la cerámica.

Auf die Frage nach mehr Hygiene in WC und Urinal gibt Duravit jetzt eine neue, wirksame Antwort: HygieneGlaze. Die innovative Keramikglasur wirkt antibakteriell: Bakterien und Keime werden zuverlässig abgetötet. Keine oberflächliche Beschichtung, sondern in die Keramikglasur integriert und in die Keramik dauerhaft eingebrannt, gewährleistet HygieneGlaze beständigen, nahezu unbegrenzt wirksamen Schutz. Das Institut für Hygiene und Öffentliche Gesundheit der Universität Bonn bestätigt HygieneGlaze einen Wirkungsgrad von 99,9% – ein bislang kaum erreichtes Niveau. Antibakteriell, langlebig, sicher: Mit HygieneGlaze setzt Duravit einen neuen Hygienestandard im Bad. Mit HygieneGlaze erhältlich sind die WCs und Urinale der Duravit-Serien ME by Starck und P3 Comforts.

Duravit has a new and effective answer to the question of how to improve hygiene in toilets and urinals: HygieneGlaze. The innovative ceramic glaze is antibacterial: it effectively kills bacteria and germs. HygieneGlaze is not a surface coating. It is integrated into the ceramic glaze and then baked into the ceramic during firing, providing continuous protection with long-lasting effectiveness. Tests by the Institute for Hygiene and Public Health at the University of Bonn confirm that HygieneGlaze kills an almost unprecedented 99.9% of germs. Antibacterial, durable, safe:

with HygieneGlaze Duravit defines a new standard in bathroom hygiene. HygieneGlaze is optionally available for the toilets and urinals in the P3 Comforts and ME by Starck collections.

Duravit ofrece ahora una nueva respuesta eficaz a la demanda de más higiene en el inodoro y el urinario: HygieneGlaze. El innovador esmalte para cerámica tiene un efecto antibacteriano: elimina bacterias y gérmenes de forma fiable. No se trata de una imprimación para superficies, sino de un esmalte integrado y cocido en la cerámica. HygieneGlaze garantiza una protección resistente y de eficacia prácticamente ilimitada. El Instituto de Higiene y Salud Pública de la Universidad de Bonn confirma que HygieneGlaze posee un grado de efectividad del 99,9% – un nivel nunca antes alcanzado. Antibacteriano, duradero, seguro: con HygieneGlaze, Duravit marca un nuevo estándar de higiene en el baño. Los inodoros y urinarios de las series de Duravit ME by Starck y P3 Comforts se pueden adquirir con HygieneGlaze.



Geprüft vom Institut für Hygiene und Öffentliche Gesundheit der Universität Bonn.

Tested by the Institute for Hygiene and Public Health at the University of Bonn.

Probado por el Instituto de Higiene y Salud Pública de la Universidad de Bonn.

Die Grafik zeigt die Bakterien- und Keimentwicklung (E.coli / Fäkalkeime) bei herkömmlicher und mit HygieneGlaze behandelter Keramik. Mit HygieneGlaze reduzieren sich koloniebildende Einheiten innerhalb von 24 Stunden um 99,9%.

The graph shows the growth of bacteria and germs (E.coli / faecal bacteria) on standard ceramics and on HygieneGlaze ceramics. On HygieneGlaze ceramics, the number of colony forming units has been reduced by 99.9% within 24 hours.

El gráfico muestra la evolución de bacterias y gérmenes (E.coli / gérmenes fecales) en la cerámica tradicional y en la cerámica tratada con HygieneGlaze. Las unidades colonizadoras se reducen con HygieneGlaze en 24 horas en un 99,9%.

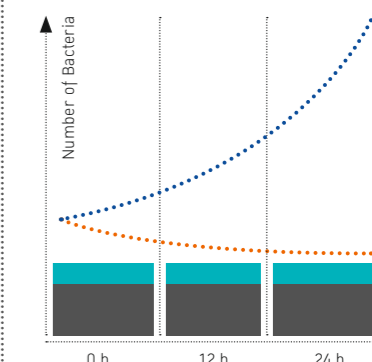

HygieneGlaze Standard Glaze

DURAVIT RIMLESS®. PURE EFFICIENCY FOR TOILETS AND URINALS.

Die innovative Spültechnologie Duravit Rimless® überzeugt durch Leistung, Effizienz und Hygiene – ab sofort nicht nur bei WCs, sondern auch bei Urinalen. Die offene Spülrandgestaltung ermöglicht eine neuartige Wasserführung. Daraus resultiert ein dynamischer, kraftvoller Wasserstrom, der die gesamte Innenfläche des Beckens bespült. So sind selbst bei kleinen Wassermengen perfekte und hygienisch einwandfreie Spülergebnisse garantiert. Dank des offenen, gut zugänglichen Randbereichs lässt sich das Becken besonders einfach sauber halten, was die Reinigungszeiten erheblich reduziert. Neu in der Duravit Rimless® Familie sind die WCs der Serie P3 Comforts sowie die WCs und Urinale der Serie ME by Starck.

With its new Rimless® technology, Duravit demonstrates how geometry, fluid mechanics and design can be successfully combined for maximum efficiency – now not only available for toilets, but also for urinals. In Duravit Rimless®, the open design of the WC rim enables an innovative and powerful flush: water flows in the form of a horizontal arc, and then vertically, before flushing the entire inner surface of the bowl without splashing. This ensures perfect and hygienic flushing results, even with smaller volumes of water, like 4.5 litres. Thanks to the open, easily accessible rim area, the bowl is par-

ticularly easy to keep clean, and this reduces cleaning times considerably. New additions to the Duravit Rimless® family are the toilets of the P3 Comforts series as well as the toilets and urinals of the ME by Starck series.

Duravit demuestra con su nueva tecnología Rimless® como llegar a una eficiencia pura mediante una interrelación acertada entre geometría, ciencias del flujo y diseño – ahora también disponible para urinarios. El diseño del canal de lavado abierto posibilita una conducción del agua innovadora. El resultante flujo de agua potente lava por completo la superficie interior de la taza sin saplicaduras. De esta forma se puede garantizar un resultado de lavado perfecto, higiénico e impecable también con cantidades de agua reducidas de 4,5 litros. Gracias al borde abierto y bien accesible se puede mantener la taza fácilmente limpia, lo que disminuye de forma considerable el tiempo de limpieza. Una nueva ampliación de Duravit Rimless® con los inodoros de la serie P3 Comforts y los inodoros y urinarios de la serie ME by Starck.



Einwandfreie Beseplung der Innenfläche,
Perfect flushing of the inner surface.
Sciacqua ottimale dell'interno del vaso.



ME BY STARCK



480 mm # 253009



570 mm # 252909



280930

P3 COMFORTS



570 mm # 256109



600 mm # 216609



650 mm # 216709

DARLING NEW



540 mm # 255709

DURASTYLE



540 mm # 256209



540 mm # 253809



540 mm # 255109



620 mm # 254209



700 mm # 255909

HAPPY D.2



540 mm # 222209



620 mm # 255009

STARCK 3



540 mm # 252709

THE SUSTAINABLE BATHROOM

DGNB

Duravit ist Mitglied der Deutschen Gesellschaft für Nachhaltiges Bauen, DGNB e.V. Das DGNB System dient der objektiven Beschreibung und Bewertung der Nachhaltigkeit von Gebäuden und Quartieren. Bewertet wird die Qualität im umfassenden Sinne, über den kompletten Gebäudelebenszyklus hinweg.

Duravit is a member of the German Sustainable Building Council, DGNB e.V. The DGNB system describes and assesses the sustainability of buildings and houses. The assessment is a comprehensive one looking at the complete life cycle of the building.

Duravit es miembro de la Sociedad Alemana de Construcción Sostenible (Deutsche Gesellschaft für Nachhaltiges Bauen, DGNB e.V.). El sistema de la DGNB sirve para describir y evaluar de forma objetiva la sostenibilidad de edificios y barrios. Se valora la calidad en un sentido integral, de todo el ciclo vital del edificio.

IBU

Duravit ist Mitglied des Institut Bauen und Umwelt e.V. (IBU), einer Initiative von Bauproduktherstellern, die der Forderung nach mehr Nachhaltigkeit im Bauwesen gemeinsam begegnen. IBU bietet eine geschlossene Außendarstellung von Umwelt-Produkt-deklarationen (EPDs) vom Ökolabel Typ III gemäß ISO- und CEN-Normung.

Duravit is a member of the Institut Bauen und Umwelt e.V. (Institute for Construction and the Environment), an initiative by manufacturers of construction products to meet the demand for more sustainability in the construction sector. It offers a united public image of Ökolabel-type III Environmental Product Declarations (EPDs) in compliance with ISO and CEN standards.

Duravit es miembro del Instituto de Construcción y Medio ambiente (Institut Bauen und Umwelt e.V. – IBU), una iniciativa de los fabricantes de productos para la construcción que impulsan juntos la promoción de la sostenibilidad en la construcción. IBU ofrece una representación del exterior con sus declaraciones ambientales de productos (EPD) y su etiqueta ecológica de tipo III según las normas ISO y CEN.

USGBC/LEED

Duravit ist Mitglied bei USGBC (U.S. Green Building Council), einem Gremium, das sich mit effizienten und energiesparenden Gebäuden für eine nachhaltige Zukunft einsetzt. Eine Maßnahme ist das LEED Programm für grünes Bauen. LEED zertifizierte Bauten sind sparsam, wirken sich positiv auf die Gesundheit der Bewohner aus und fördern erneuerbare Energien.

Duravit is member of USGBC (U.S. Green Building Council), a board that is committed to a sustainable future through efficient and energy-saving buildings. One measure is the LEED program for green construction. LEED certified buildings save resources and have a positive impact on the health of occupants, while promoting renewable energy.

Duravit es miembro de USGBC (U.S. Green Building Council, Consejo de Construcción Verde de EE. UU.), una asociación que se dedica a promover la construcción de edificios eficientes y de bajo consumo de energía por un futuro sostenible. Una de sus medidas es el programa LEED de construcción verde. Los edificios con certificado LEED consumen poca energía, tienen un efecto positivo sobre la salud de sus habitantes y promueven el uso de energías renovables.

EPD

Duravit wurde vom IBU mit den Umwelt-Produktdeklarationen (Environmental Product Declaration, EPD) für die Produktgruppen Sanitärkeramik sowie Sanitäracryl ausgezeichnet. Eine EPD zeigt die Umwelteigenschaften eines Produktes sowie das Verantwortungsbewusstsein des Unternehmens im Hinblick auf das nachhaltige Bauen.

IBU has awarded Duravit EPDs for its sanitary ceramic and sanitary acrylic product groups. The EPD attests to the environmental compatibility of the product and the company's responsibility for sustainable construction.

Duravit ha sido galardonada por IBU con las Declaraciones ambientales de producto (Environmental Product Declaration) para los grupos de productos de cerámica sanitaria y acrílico sanitario. Una EPD certifica las propiedades ambientales de un producto así como la responsabilidad de la empresa en relación a materia de construcción sostenible.

EUROPEAN WATER LABEL

Das European Water Label ist ein freiwilliges System europäischer Badhersteller, an dem sich Duravit zusammen mit 75 weiteren großen Marken beteiligt. Die Online-Datenbank des European Water Label sowie produktbegleitende Etiketten schaffen Transparenz, indem sie Wasserverbrauchskennwerte von Badprodukten übersichtlich darstellen.

The European Water Label (EWL) is a voluntary system by European bathroom manufacturers supported by Duravit and 75 other major brands. The EWL's online database and product labels ensure transparency by clearly marking the water consumption of bathroom products.

La etiqueta European Water Label es un sistema voluntario de los fabricantes de baños europeos, en el que Duravit participa con otras 75 grandes marcas. La base de datos online de la European Water Label, así como las etiquetas que se asignan a los productos crean transparencia, reflejando claramente los valores de consumo de agua de los productos de baño.

WATER SENSE

Duravit ist Mitglied bei WaterSense, einem Partnerschaftsprogramm der U.S. Environmental Protection Agency (EPA). Es richtet sich in erster Linie an Verbraucher, die ihren Wasserverbrauch reduzieren möchten. Mit dem Label ausgezeichnete Produkte und Dienstleistungen sparen mindestens 20%, ohne Funktion und Leistung zu beeinträchtigen.

Duravit is a member of WaterSense, a partnership programme by the US Environmental Protection Agency (EPA). It is aimed primarily at consumers wishing to reduce their water consumption. Products and services with the WaterSense label save at least 20% without compromising on performance or reliability.

Duravit es miembro de WaterSense, un programa de colaboración de la Agencia de Protección Ambiental estadounidense (EPA). Está dirigido, ante todo, a los consumidores que desean reducir su consumo de agua. Los productos y servicios galardonados con la etiqueta ofrecen, como mínimo, un ahorro del 20%, sin afectar al rendimiento ni al funcionamiento.

PEFC

Die Duravit Badmöbelproduktion trägt das PEFC-Gütesiegel. PEFC ist die größte Institution zur Sicherstellung nachhaltiger Waldbewirtschaftung durch ein unabhängiges Zertifizierungssystem. Holz und Holzprodukte mit dem PEFC-Siegel stammen nachweislich aus ökologisch, ökonomisch und sozial nachhaltiger Forstwirtschaft.

Duravit bathroom furniture production has the PEFC quality seal. PEFC (Programme for the Endorsement of Forest Certification) is the largest institution for ensuring sustainable forest management through an independent certification system. Wood and wood products with the PEFC seal come from demonstrably ecological, economical and socially-sustainable forest management.

La producción de muebles de baño de Duravit cuenta con el sello de calidad PEFC. PEFC es la mayor institución de garantía para la gestión sostenible de los bosques, a través de un sistema de certificación independiente. La madera y los productos de madera que cuentan con el sello PEFC proceden, de forma demostrable, de una silvicultura ecológica, económica y socialmente sostenible.





- 168 ME BY STARCK
- 173 PAIOVA 5
- 175 STONETTO
- 175 CAPE COD
- 177 P3 COMFORTS
- 181 OPENSACE ACCESSOIRES
- 182 OPENSACE B
- 183 L-CUBE
- 185 SENSOWASH® SLIM
- 186 SYMBOLS

ALL DIMENSIONS

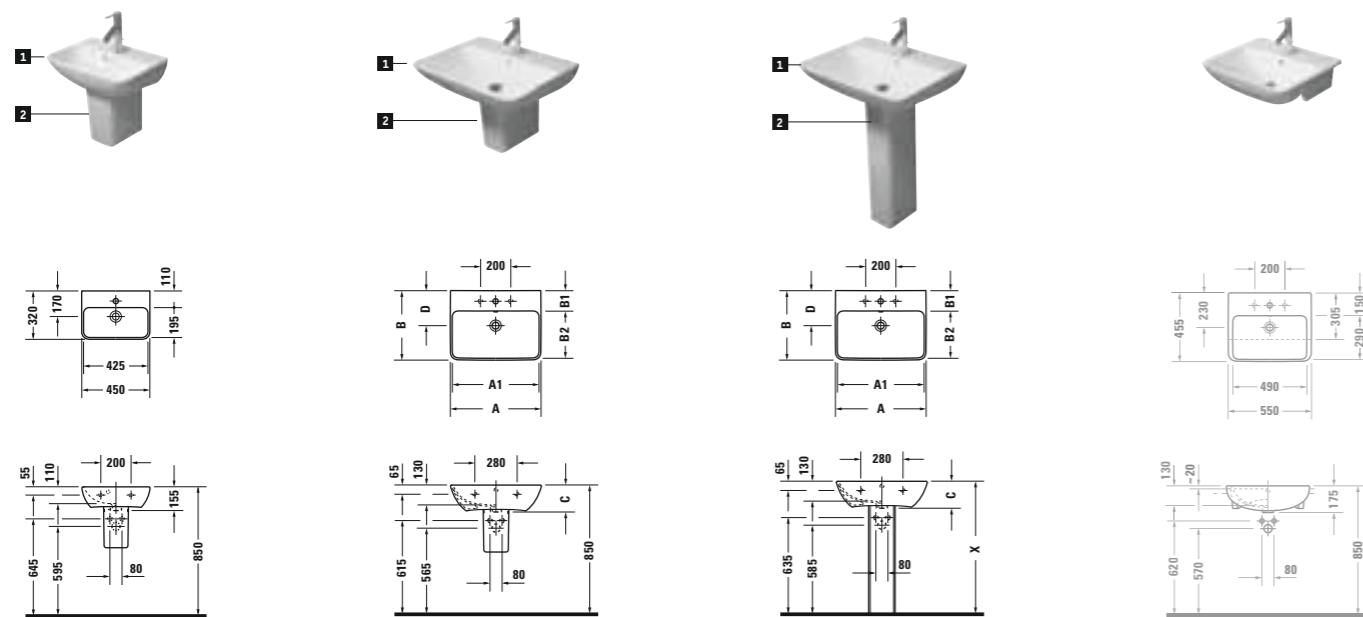

	A	A1	B	B1	B2	C	D
# 233565	650	620	490	135	340	180	230
# 233560	600	570	460	135	310	180	230
# 233555	555	520	440	135	290	175	230

- # 0719450000 ●
- # 0719450010 ●
- # 0858410000 ●

- # 2335650000 ●
- # 2335650030 ●●●
- # 2335600000 ●●●
- # 2335600030 ●●●
- > 09.2015
- # 2335550000* ●●●
- # 2335550030* ●●●
- # 0858400000 ●

- # 2335650000 ●
- # 2335650030 ●●●
- # 2335600000 ●●●
- # 2335600030 ●●●
- > 09.2015
- # 2335550000* ●●●
- # 2335550030* ●●●
- # 0858390000 ●

- > 08.2015
- # 0378550000* ●●●
- # 0378550030* ●●●

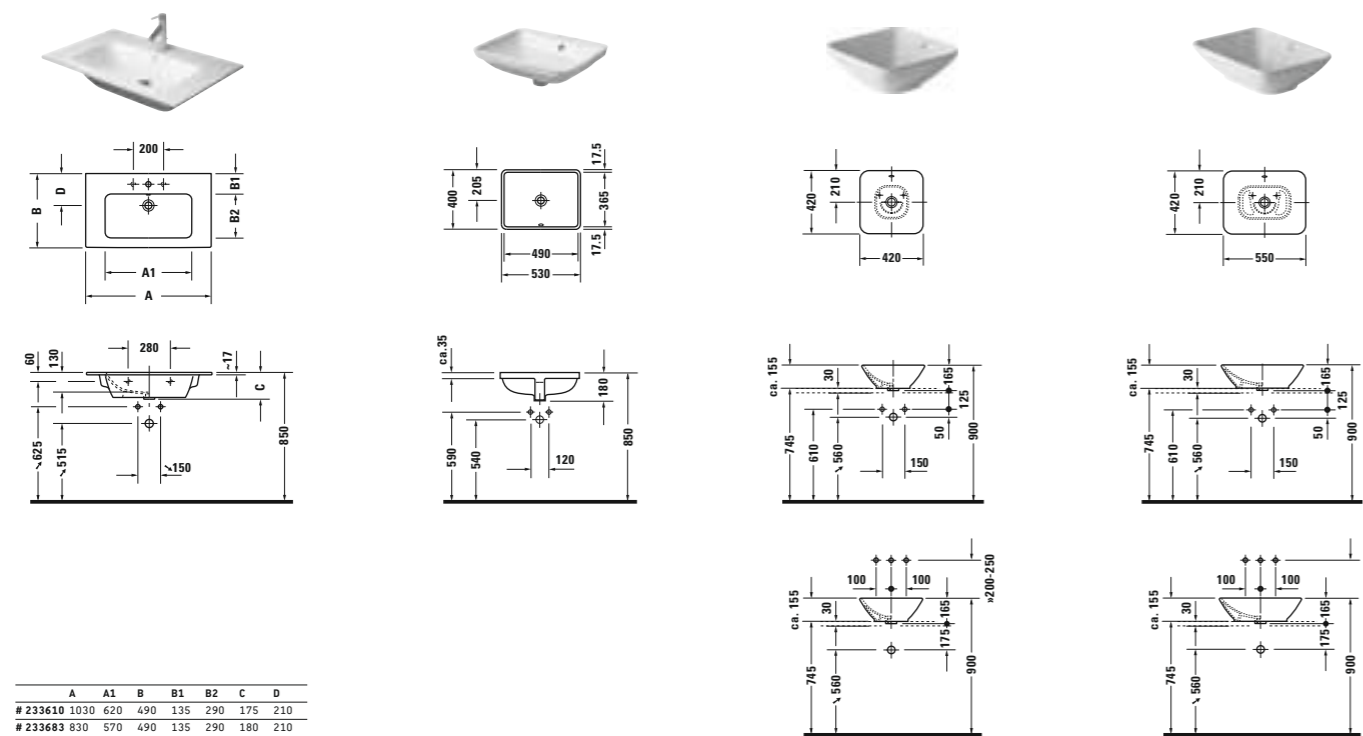

	A	A1	B	B1	B2	C	D
# 233610	1030	620	490	135	290	175	210
# 233683	830	570	490	135	290	180	210

- > 05.2015
- # 2336100000* ●●●
- # 2336100030* ●●●
- # 2336830000 ●●●
- # 2336830030 ●●●

- Starck 3
- # 0305490000 ☒
- # 0305490022 ☒

- Bacino
- # 0333420000 ☒

- Bacino
- # 0334520000 ☒

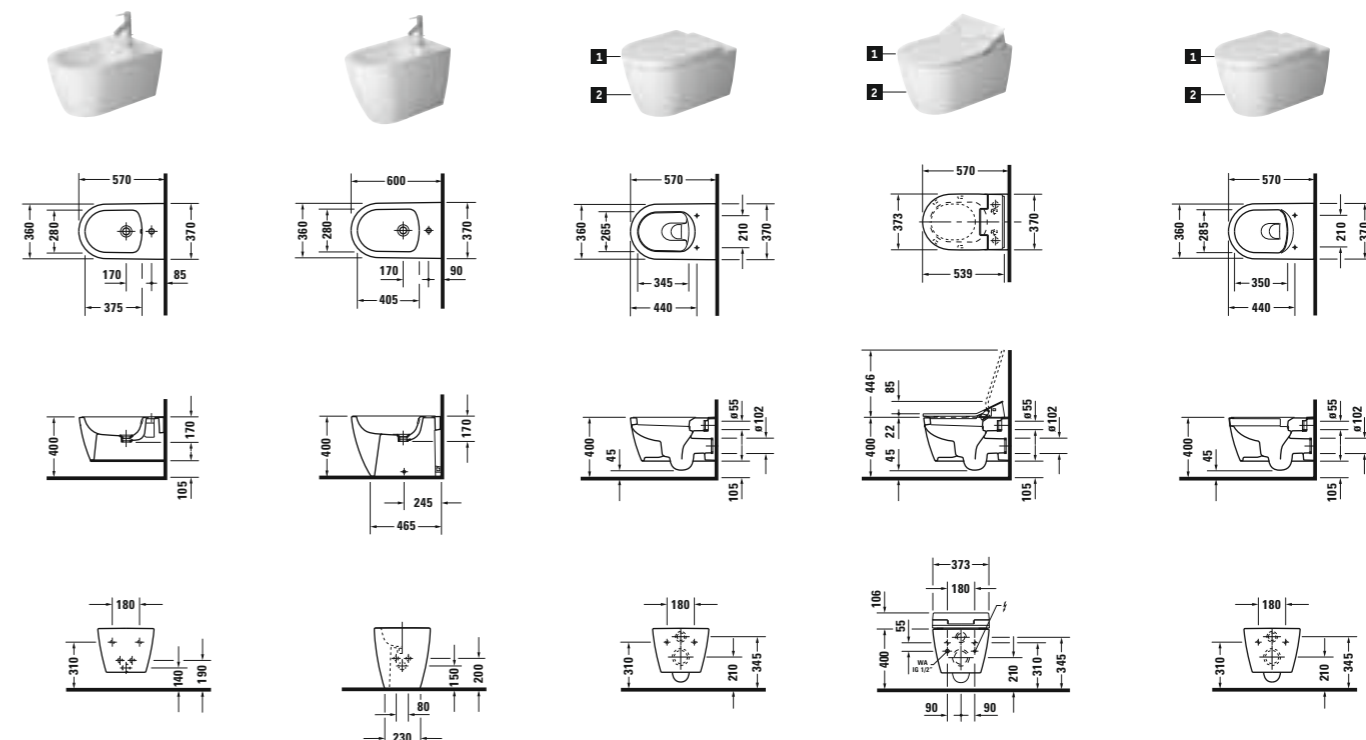

- # 2288150000 ●
- # 2289100000 ●
- # 0020010000 ●
- # 0020090000 ● (soft closure)
- # 252809**00 ● 4,5 l

- # 611000 ●
- # 252859**00 ● 4,5 l
- # 252909**00 ● 4,5 l

- Rimless
- # 0020010000 ●
- # 0020090000 ● (soft closure)
- # 252909**00 ● 4,5 l

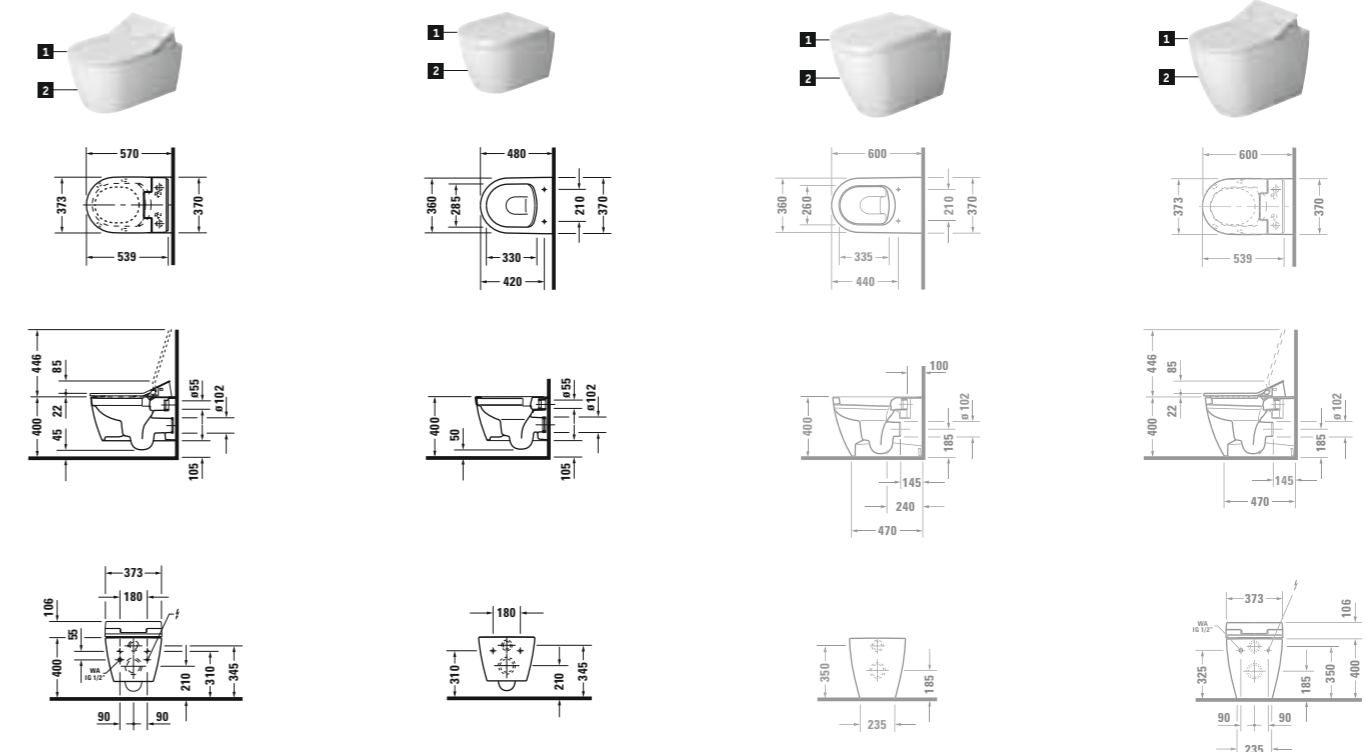

- Rimless
- # 611000 ●
- # 252959**00 ● 4,5 l

- > 05.2015
- Rimless
- # 0020110000 ●
- # 0020190000 ● (soft closure)
- # 253009**00 ● 4,5 l

- > 06.2015
- # 0020010000 ●
- # 0020090000 ● (soft closure)
- # 216909**00 ● 4,5 l
- # 216959**00 ● 4,5 l

- > 06.2015
- # 611000 ●
- # 216959**00 ● 4,5 l

* finale Maße auf pro.duravit.de. final dimensions at pro.duravit.com. Las medidas definitivas se encuentra en pro.duravit.com
 ** 00 - ohne HygieneGlaze. without HygieneGlaze. sin HygieneGlaze. 20 - mit HygieneGlaze. with HygieneGlaze. con HygieneGlaze.

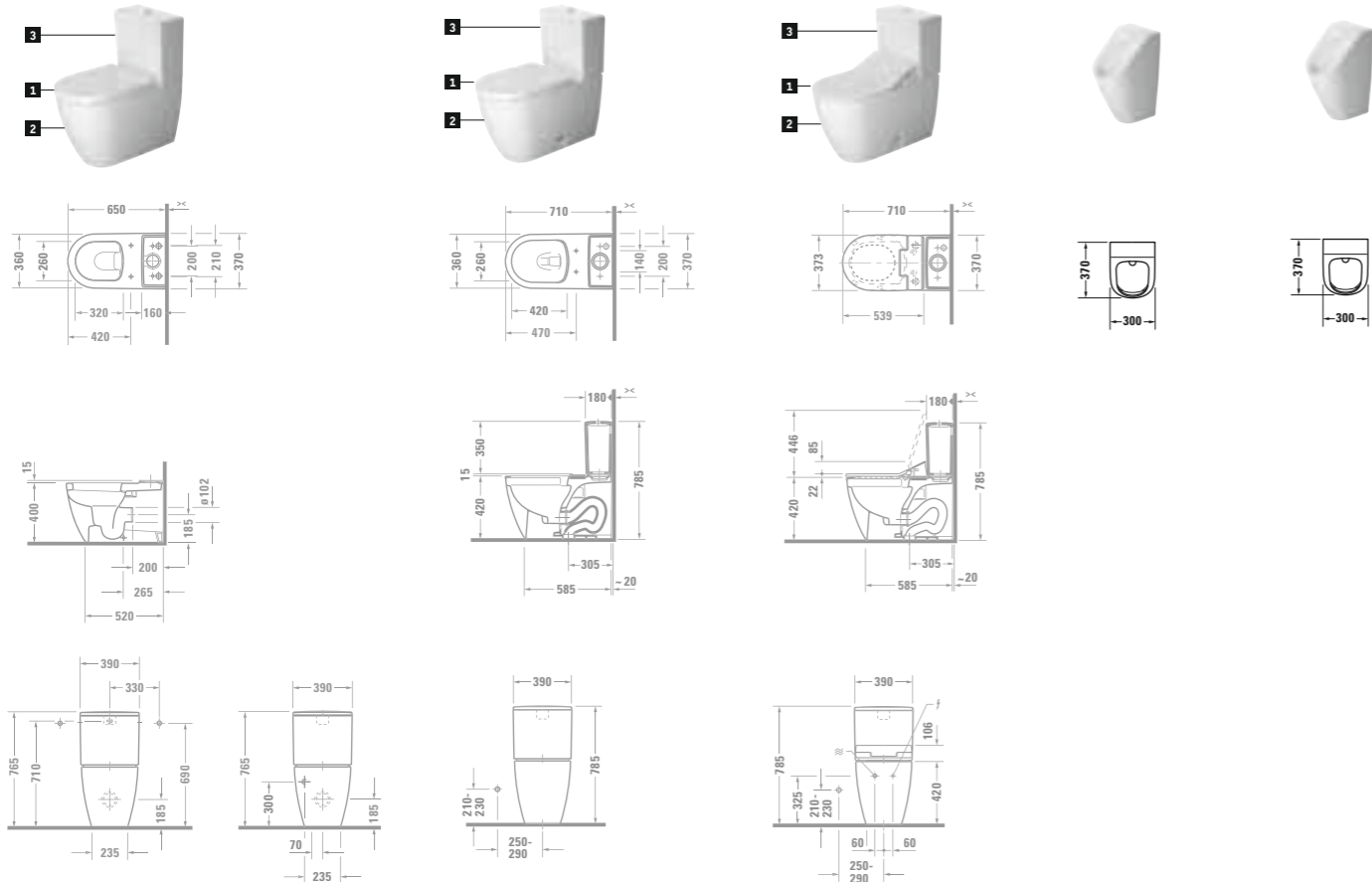

- > 06.2015
- 1 # 0020110000
- # 0020190000 (soft closure)
- 2 # 217009**00* 4,5 l
- 3 # 0938100005 6/3 l
- # 0938100085 4,5/3 l
- # 0938000005 6/3 l
- # 0938000085 4,5/3 l

- 1 # 0020210000
- # 0020290000 (soft closure)
- 2 # 217101**00* 5/3,5 l
- # 217101**85* 4,8 l
- 3 # 0938200001 5/3,5 l
- # 0938200085 4,8 l

- > 07.2015
- Rimless
- # 280930**00*
- # 280930**07*

- > 07.2015
- Rimless
- # 280931**00*
- # 280931**07*
- # 280931**93*
- # 280931**97*



- # 700331 00 0 00 0000, 1500 x 700 mm
- # 700332 00 0 00 0000, 1500 x 750 mm
- # 700333 00 0 00 0000, 1600 x 700 mm
- # 700334 00 0 00 0000, 1700 x 700 mm
- # 700335 00 0 00 0000, 1700 x 750 mm
- # 700336 00 0 00 0000, 1700 x 800 mm
- # 700337 00 0 00 0000, 1700 x 900 mm
- Einbauversion. Built-in. Versión empotrada *

- # 700331 00 0 00 0000, 1500 x 700 mm
- # 700332 00 0 00 0000, 1500 x 750 mm
- # 700333 00 0 00 0000, 1600 x 700 mm
- # 700334 00 0 00 0000, 1700 x 700 mm
- # 700335 00 0 00 0000, 1700 x 750 mm
- # 700336 00 0 00 0000, 1700 x 800 mm
- # 700337 00 0 00 0000, 1700 x 900 mm
- Mit optionaler Wannerverkleidung.
- With optional bathtub panel. Con faldón opcional *

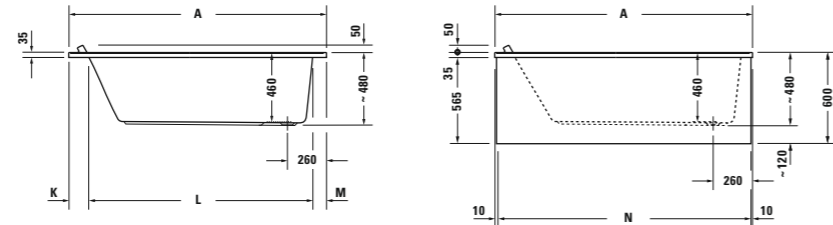
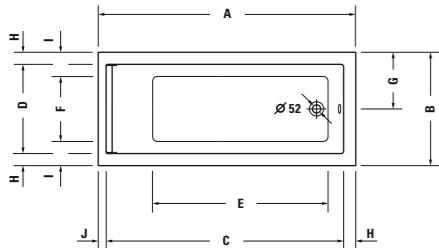

	A	B	C	D	E	F	G	H	I	J	K	L	M	N
700331	1500	700	1380	560	910	350	350	70	175	50	130	1290	80	1480
700332	1500	750	1380	610	910	400	375	70	175	50	130	1290	80	1480
700333	1600	700	1480	560	1025	360	350	70	170	50	130	1390	80	1580
700334	1700	700	1580	560	1160	360	350	70	170	50	130	1490	80	1680
700335	1700	750	1570	590	1160	390	375	80	180	50	130	1490	80	1680
700336	1700	800	1570	640	1160	440	400	80	180	50	130	1490	80	1680
700337	1700	900	1570	740	1160	540	450	80	180	50	130	1490	80	1680



- # 700338 00 0 00 0000, 1800 x 800 mm
- # 700339 00 0 00 0000, 1800 x 900 mm
- # 700340 00 0 00 0000, 1900 x 900 mm
- # 700341 00 0 00 0000, 2000 x 1000 mm
- Einbauversion. Built-in. Versión empotrada *

- # 700338 00 0 00 0000, 1800 x 800 mm
- # 700339 00 0 00 0000, 1800 x 900 mm
- # 700340 00 0 00 0000, 1900 x 900 mm
- # 700341 00 0 00 0000, 2000 x 1000 mm
- Mit optionaler Wannerverkleidung.
- With optional bathtub panel. Con faldón opcional *

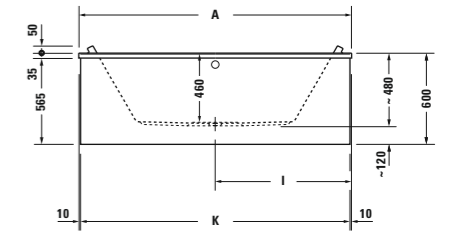
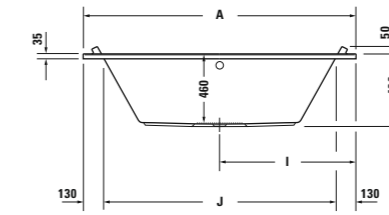
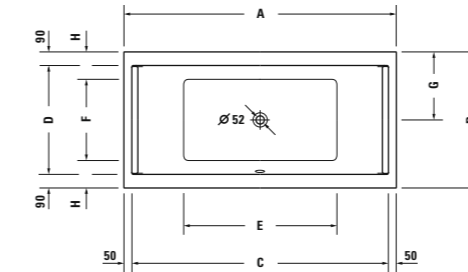

	A	B	C	D	E	F	G	H	I	J	K
700338	1800	800	1700	620	1015	440	400	180	900	1540	1540
700339	1800	900	1700	620	1015	540	400	180	900	1540	1540
700340	1900	900	1800	720	1115	540	450	180	950	1640	1640
700341	2000	1000	1900	820	1215	640	500	180	1000	1740	1740



- # 700009 00 0 00 0000, 1800 x 800 mm
- Einbauversion. Built-in.

- # 700010 00 0 00 0000, 1800 x 800 mm
- Freistehend. Freestanding. Exenta

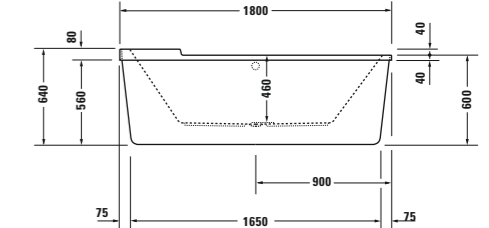
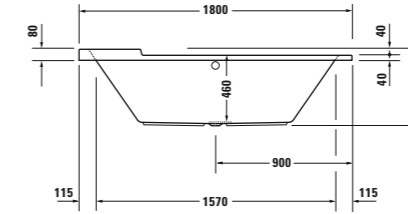
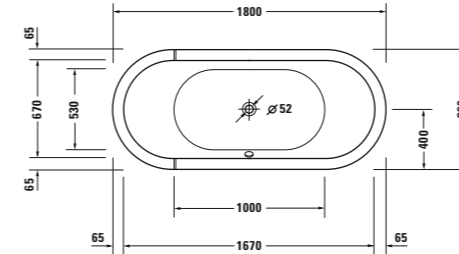

- # 700011 00 0 00 0000, 1800 x 800 mm
- Einbauversion. Built-in. Versión empotrada

- # 700012 00 0 00 0000, 1800 x 800 mm
- Freistehend. Freestanding. Exenta

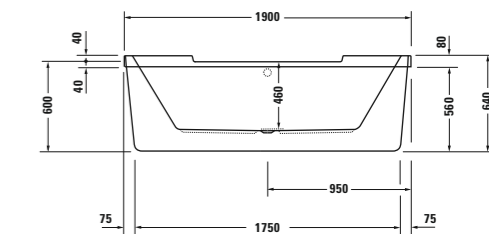
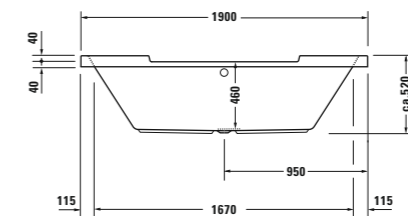
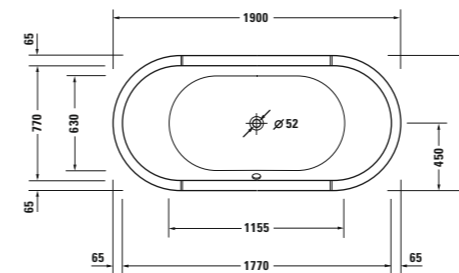

- # 720135 00 0 00 0000, 900 x 900 mm
- # 720136 00 0 00 0000, 1000 x 1000 mm

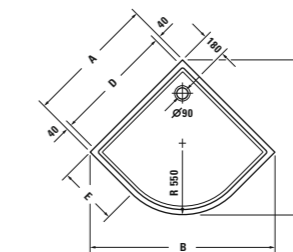

	A	B	C	D	E	F	G
720135	900	1267	1042	820	350	634	45
720136	1000	1408	1184	920	450	704	45

* finale Maße auf pro.duravit.de. final dimensions at pro.duravit.com. Las medidas definitivas se encuentra en pro.duravit.com
 ** 00 - ohne HygieneGlaze. without HygieneGlaze. sin HygieneGlaze. 20 - mit HygieneGlaze. with HygieneGlaze. con HygieneGlaze.

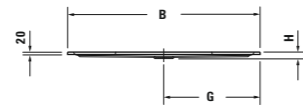
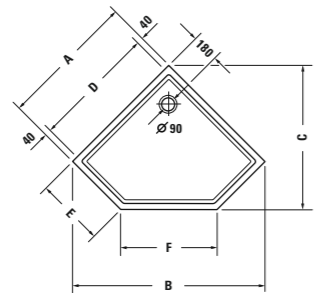

720139 00 0 00 0000, 900 x 900 mm
720140 00 0 00 0000, 1000 x 1000 mm

	A	B	C	D	E	F	G	H
720139	900	1270	950	820	450	640	635	45
720140	1000	1410	1055	920	500	706	705	50

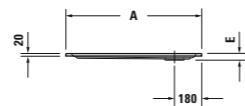
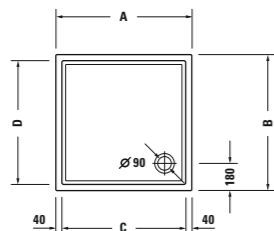

720114 00 0 00 0000, 800 x 800 mm
720115 00 0 00 0000, 900 x 900 mm
720116 00 0 00 0000, 1000 x 1000 mm

	A	B	C	D	E
720114	800	800	720	720	45
720115	900	900	820	820	45
720116	1000	1000	920	920	50

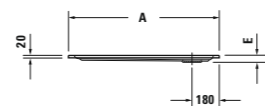
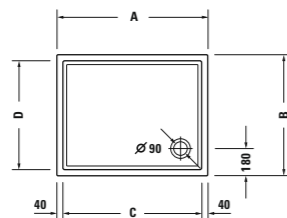

720117 00 0 00 0000, 900 x 750 mm
720118 00 0 00 0000, 900 x 800 mm
720119 00 0 00 0000, 1000 x 800 mm
720120 00 0 00 0000, 1000 x 900 mm
720121 00 0 00 0000, 1200 x 800 mm
720122 00 0 00 0000, 1200 x 900 mm
720123 00 0 00 0000, 1200 x 1000 mm
720124 00 0 00 0000, 1400 x 700 mm

	A	B	C	D	E
720117	900	750	820	670	45
720118	900	800	820	720	45
720119	1000	800	920	720	50
720120	1000	900	920	820	50
720121	1200	800	1120	720	55
720122	1200	900	1120	820	55
720123	1200	1000	1120	920	55
720124	1400	700	1320	620	55

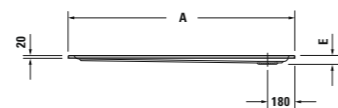
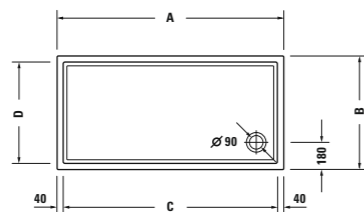

720125 00 0 00 0000, 1400 x 750 mm
720126 00 0 00 0000, 1400 x 900 mm
720127 00 0 00 0000, 1500 x 700 mm
720128 00 0 00 0000, 1500 x 750 mm
720129 00 0 00 0000, 1600 x 700 mm
720130 00 0 00 0000, 1600 x 750 mm
720131 00 0 00 0000, 1600 x 900 mm
720132 00 0 00 0000, 1700 x 750 mm
720133 00 0 00 0000, 1700 x 900 mm
720134 00 0 00 0000, 1800 x 900 mm

	A	B	C	D	E
720125	1400	750	1320	670	55
720126	1400	900	1320	820	55
720127	1500	700	1420	620	55
720128	1500	750	1420	670	60
720129	1600	700	1520	620	60
720130	1600	750	1520	670	60
720131	1600	900	1520	820	60
720132	1700	750	1620	670	60
720133	1700	900	1620	820	60
720134	1800	900	1720	820	65

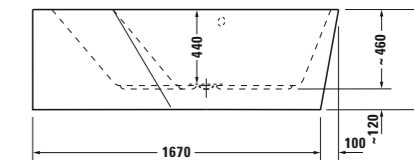
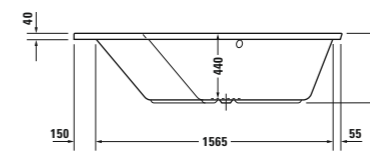
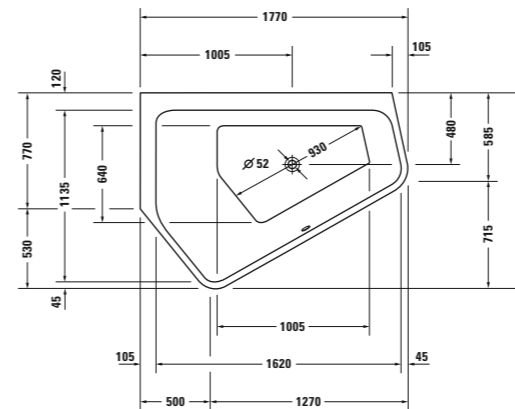

700390 00 0 00 0000, 1770 x 1300 mm
Einbauversion, Ecke links.
Built-in, Corner left.
versión empotrada. rinconera izq.

700394 00 0 00 0000, 1770 x 1300 mm
Mit nahtloser Acrylverkleidung, Ecke links
with seamless acrylic panel, Corner left.
con faldón acrílico de una pieza.
rinconera izq.

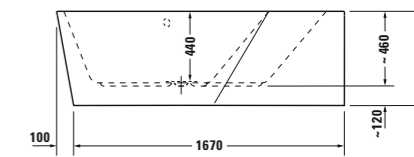
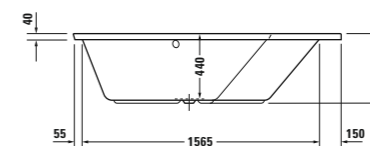
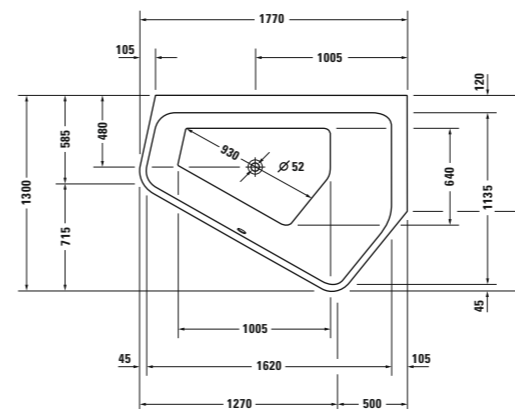

700391 00 0 00 0000, 1700 x 1300 mm
Einbauversion, Ecke rechts.
Built-in, Corner right.
versión empotrada. rinconera dcha.

700395 00 0 00 0000, 1700 x 1300 mm
Mit nahtloser Acrylverkleidung, Ecke rechts
with seamless acrylic panel, Corner right.
con faldón acrílico de una pieza.
rinconera dcha.



700392 00 0 00 0000, 1900 x 1400 mm
Einbauversion, Ecke links.
Built-in, Corner left.
versión empotrada. rinconera izq.

700396 00 0 00 0000, 1900 x 1400 mm
Mit nahtloser Acrylverkleidung, Ecke links
with seamless acrylic panel, Corner left.
con faldón acrílico de una pieza.
rinconera izq.

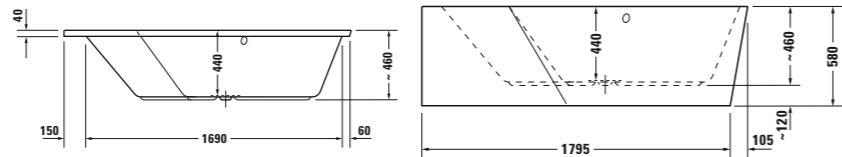
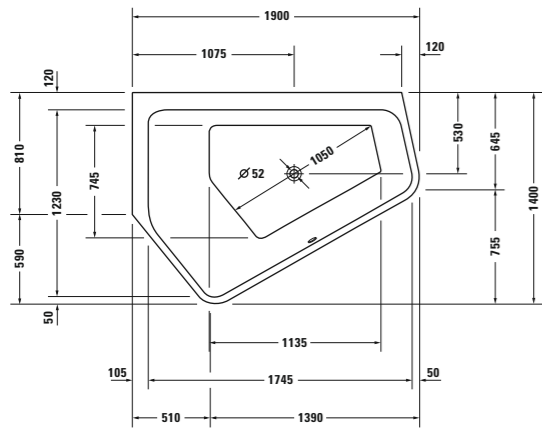

700393 00 0 00 0000, 1900 x 1400 mm
Einbauversion, Ecke rechts.
Built-in, Corner right.
versión empotrada. rinconera dcha.

700397 00 0 00 0000, 1900 x 1400 mm
Mit nahtloser Acrylverkleidung, Ecke rechts
with seamless acrylic panel, Corner right.
con faldón acrílico de una pieza.
rinconera dcha.

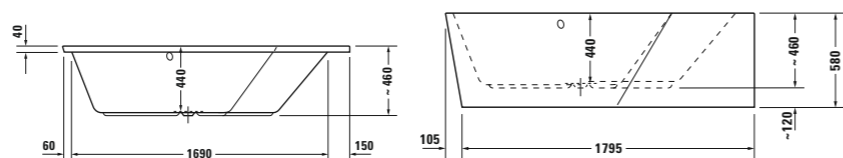
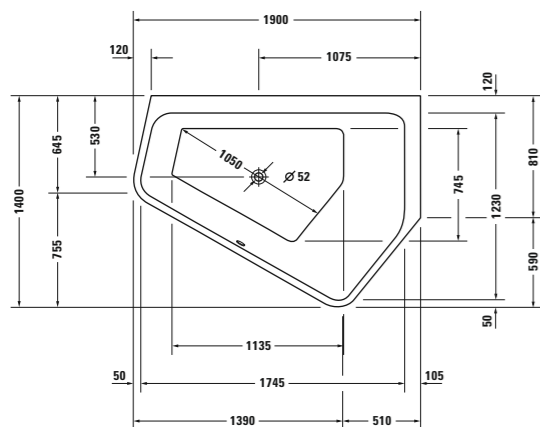

720146 ** 0 00 0000, 900 x 900 mm

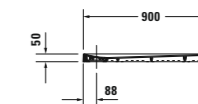
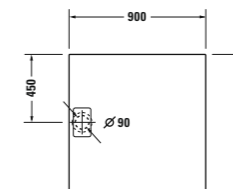

720145 ** 0 00 0000, 900 x 800 mm
720147 ** 0 00 0000, 1000 x 800 mm
720148 ** 0 00 0000, 1200 x 800 mm
720149 ** 0 00 0000, 1200 x 900 mm
720150 ** 0 00 0000, 1400 x 900 mm

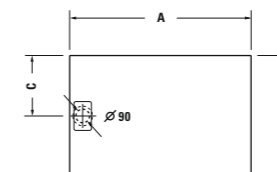

	A	B	C
# 720145	900	800	400
# 720147	1000	800	400
# 720148	1200	800	400
# 720149	1200	900	450
# 720150	1400	900	450

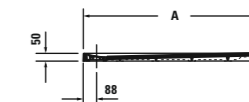

** -38, Weiss. White. Blanco. -48, Sand. Sand. Arena -68, Anthrazit. Anthracite. Antracita

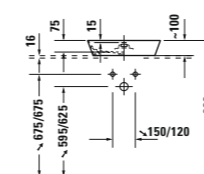
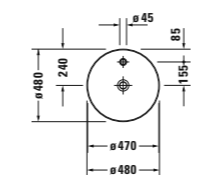

2328480000 ●

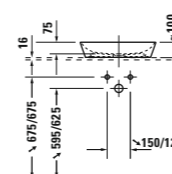
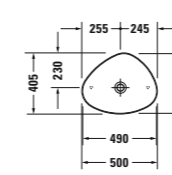

2339500000 ☒

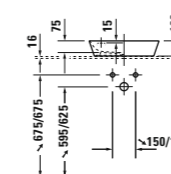
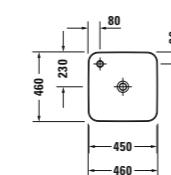

2340460000 ●

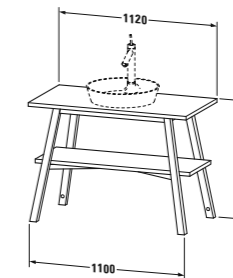

CC 9532
≈ 570 mm

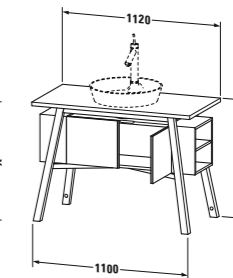

CC 9533
≈ 570 mm

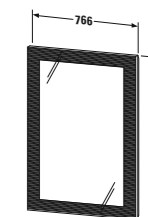

CC 9641
⊙ 1 x 54 W
≈ 60 mm
IP 44
LED A+



700330 00 00 0000, 1855 x 885 mm
Freistehend. Freestanding. Exenta

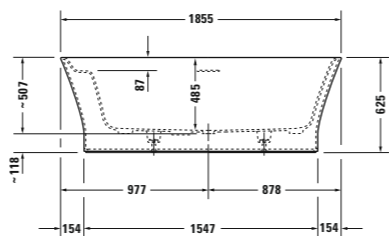
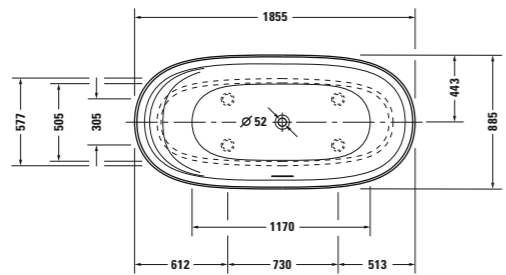

700362 00 00 0000, 1900 x 900 mm
Ecke links. Corner left. Rinconera izq.

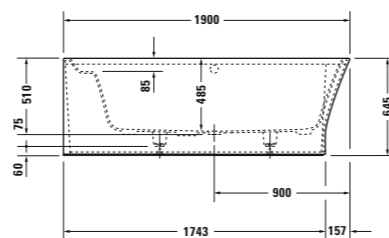
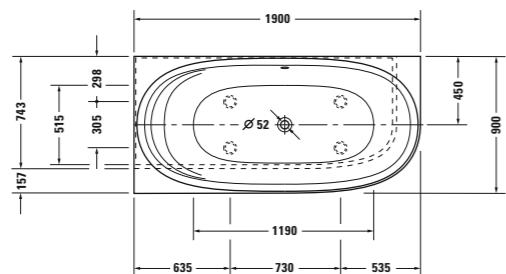

700363 00 00 0000, 1900 x 900 mm
Ecke rechts. Corner right. Rinconera derecha

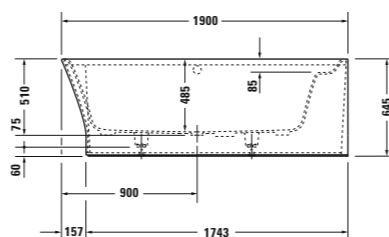
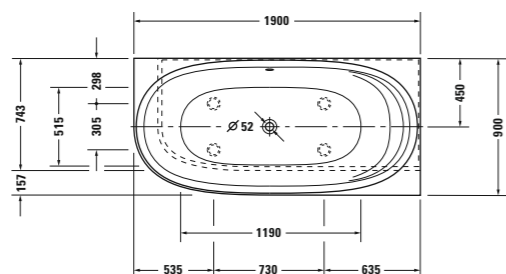

700364 00 00 0000, 1900 x 900 mm
Vorwandversion. Back-to-wall version. Delante pared.

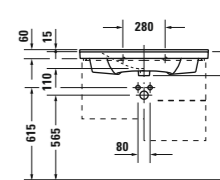
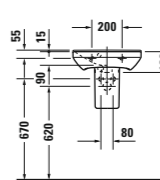
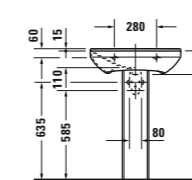
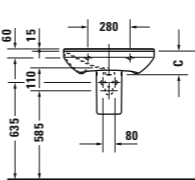
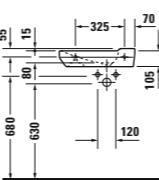
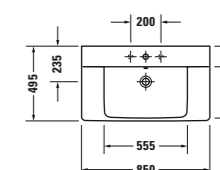
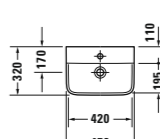
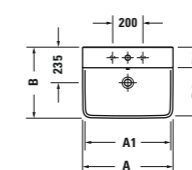
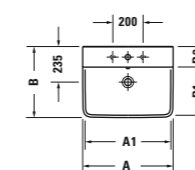
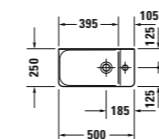
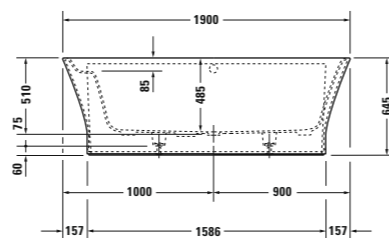
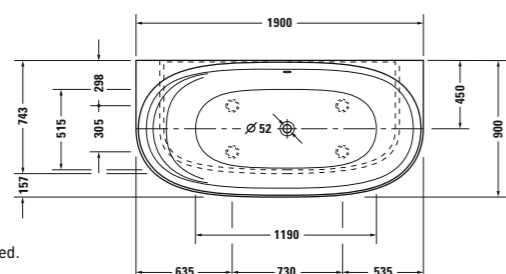

	A	A1	B	B1	B2	C
# 233165	650	610	500	345	135	160
# 233160	600	570	470	320	135	155
# 233155	550	455				

0715500000 ●
0715500070 ☒

1 # 2331650000 ●
2331650030 ●●●
2331600000 ●●●
2331600030 ●●●
> 09.2015
2331550000 ●●●
2331550030 ●●●
2 # 0858370000

1 # 2331650000 ●
2331650030 ●●●
2331600000 ●●●
2331600030 ●●●
> 09.2015
2331550000 ●●●
2331550030 ●●●
2 # 0858360000

0716450000 ●
0716450060 ☒

> 07.2015
2332100000 ●●●
2332100030 ●●●
2332850000 ●●●
2332850030 ●●●
> 07.2015
2332650000 ●●●
2332650030 ●●●

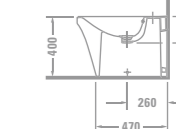
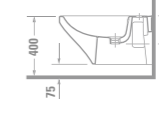
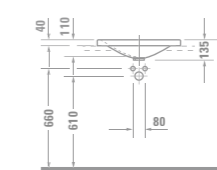
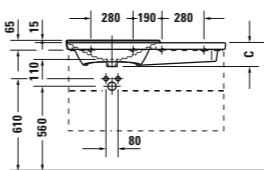
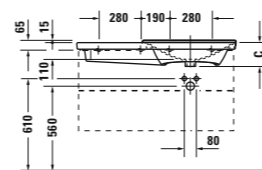
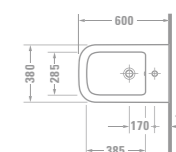
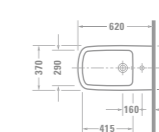
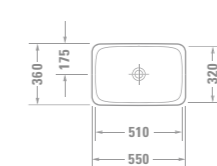
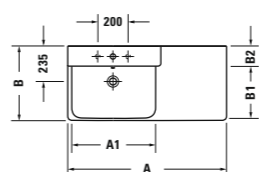
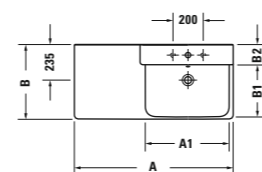

	A	A1	B	B1	B2	C
# 233312	1250	610	500	340	140	160
# 233310	1050	555	500	340	140	160
# 233385	850	510	500	340	140	160

> 08.2015
2333120000 ●●●
2333120030 ●●●
2333100000 ●●●
2333100030 ●●●
> 08.2015
2333850000 ●●●
2333850030 ●●●

> 09.2015
2334120000 ●●●
2334120030 ●●●
2334100000 ●●●
2334100030 ●●●
> 09.2015
2334850000 ●●●
2334850030 ●●●

> 04.2015
0377550000 ☒

> 04.2015
2268150000* ●●●

2269100000* ●●●

Technical drawings of bidet models showing top, side, and front views with dimensions. Product codes and specifications are listed below each model.

2273100000

Rimless
0020310000
0020390000 (soft closure)
25610900** 4,5 l

Rimless
611400
25615900** 4,5 l

0020310000
0020390000 (soft closure)
21660900** 4,5 l

611400
21665900** 4,5 l

Technical drawings of toilet models showing top, side, and front views with dimensions. Product codes and specifications are listed below each model.

0020410000
0020490000 (soft closure)
21670900** 4,5 l
0937000005 6/3 l
0937000085 4,5/3 l
0937100005 6/3 l
0937100085 4,5/3 l

> 08.2015
0020410000
0020490000
21630100** 4,5 l
0937000005 6/3 l
0937000085 4,5/3 l
0937100005 6/3 l
0937100085 4,5/3 l

> 09.2015
0020510000
0020590000
21680100** 4,5 l
0937200001 6/3 l
0937200085 4,5/3 l

> 09.2015
611400
21685100** 4,5 l
0937200001 6/3 l
0937200085 4,5/3 l

Technical drawings of bathtub models showing top and side views with dimensions. Product codes and specifications are listed below each model.

700371 00 0 00 0000, 1600 x 700 mm
700373 00 0 00 0000, 1700 x 700 mm
700375 00 0 00 0000, 1700 x 750 mm
 Einbauversion. Built-in. Versión empotrada.

700371 00 0 00 0000, 1600 x 700 mm
700373 00 0 00 0000, 1700 x 700 mm
700375 00 0 00 0000, 1700 x 750 mm
 Mit optionaler Wannenverkleidung
 With optional bathub panel
 Con faldón opcional *

	A	B	C	D	E	F	G	H	I	J	K	L
700371	1600	700	1560	600	975	330	355	80	190	800	1465	1580
700373	1700	700	1660	600	1075	330	355	80	190	850	1565	1680
700375	1700	750	1660	630	1075	360	390	100	210	850	1565	1680

Technical drawings of bathtub models showing top and side views with dimensions. Product codes and specifications are listed below each model.

700372 00 0 00 0000, 1600 x 700 mm
700374 00 0 00 0000, 1700 x 700 mm
700376 00 0 00 0000, 1700 x 750 mm
 Einbauversion. Built-in. Versión empotrada.

700372 00 0 00 0000, 1600 x 700 mm
700374 00 0 00 0000, 1700 x 700 mm
700376 00 0 00 0000, 1700 x 750 mm
 Mit optionaler Wannenverkleidung
 With optional bathub panel
 Con faldón opcional *

	A	B	C	D	E	F	G	H	I	J	K	L
700372	1600	700	1560	600	975	330	355	80	190	800	1465	1580
700374	1700	700	1660	600	1075	330	355	80	190	850	1565	1680
700376	1700	750	1660	630	1075	360	390	100	210	850	1565	1680

Technical drawings of bathtub models showing top and side views with dimensions. Product codes and specifications are listed below each model.

700377 00 0 00 0000, 1800 x 800 mm
700378 00 0 00 0000, 1900 x 900 mm
 Einbauversion. Built-in. Versión empotrada.

700377 00 0 00 0000, 1800 x 800 mm
700378 00 0 00 0000, 1900 x 900 mm
 Mit optionaler Wannenverkleidung
 With optional bathub panel
 Con faldón opcional *

	A	B	C	D	E	F	G	H	I	J	K	L
700377	1800	800	1760	680	985	410	415	100	210	900	1650	1780
700378	1900	900	1860	780	1085	510	465	100	210	950	1750	1880

* finale Maße auf pro.duravit.de. final dimensions at pro.duravit.com. Las medidas definitivas se encuentra en pro.duravit.com
 ** 00 - ohne HygieneGlaze. without HygieneGlaze. sin HygieneGlaze. 20 - mit HygieneGlaze. with HygieneGlaze. con HygieneGlaze.



700379 00 0 00 0000, 1800 x 800 mm
Ecke links mit nahtloser Acrylverkleidung und Gestell.
Corner left, with integrated acrylic panel and support frame.
Rinconera izquierda, con faldón acrílico de una pieza y bastidor

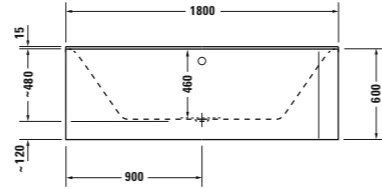
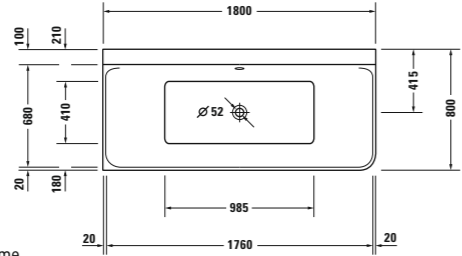

700380 00 0 00 0000, 1800 x 800 mm
Ecke rechts mit nahtloser Acrylverkleidung und Gestell.
Corner right, with integrated acrylic panel and support frame.
Rinconera derecha, con faldón acrílico de una pieza y bastidor

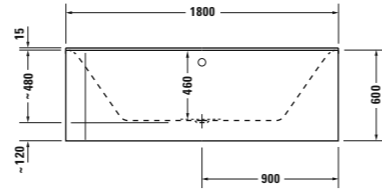
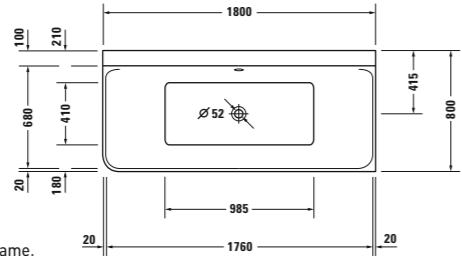

700381 00 0 00 0000, 1800 x 800 mm
Vorwandversion mit nahtloser Acrylverkleidung und Gestell.
Back-to-wall version with integrated acrylic panel and support frame.
Delante pared, con faldón acrílico de una pieza y bastidor

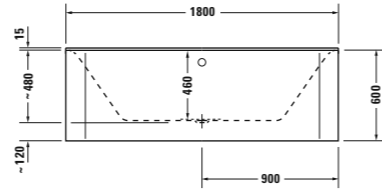
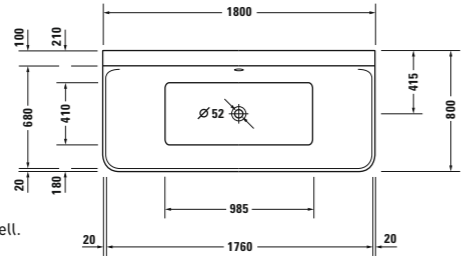

720153 00 0 00 0000, 900 x 900 mm
Ecke links. Corner left. Rinconera izquierda

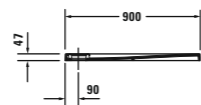
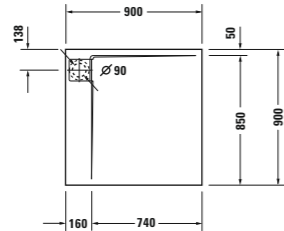

720154 00 0 00 0000, 900 x 900 mm
Ecke rechts. Corner right. Rinconera derecha

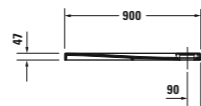
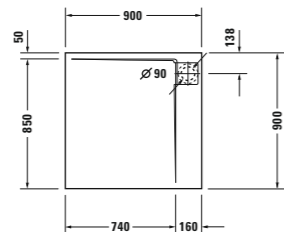

720151 00 0 00 0000, 900 x 800 mm
720155 00 0 00 0000, 1000 x 800 mm
720157 00 0 00 0000, 1200 x 800 mm
720159 00 0 00 0000, 1200 x 900 mm
720161 00 0 00 0000, 1400 x 900 mm
Ecke links. Corner left. Rinconera izq.

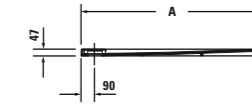
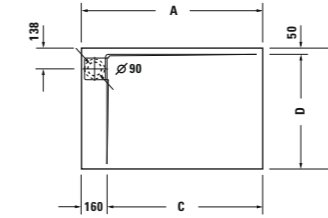

	A	B	C	D
720151	900	800	740	750
720155	1000	800	840	750
720157	1200	800	1040	750
720159	1200	900	1040	850
720161	1400	900	1240	850



720152 00 0 00 0000, 900 x 800 mm
720156 00 0 00 0000, 1000 x 800 mm
720158 00 0 00 0000, 1200 x 800 mm
720160 00 0 00 0000, 1200 x 900 mm
720162 00 0 00 0000, 1400 x 900 mm
Ecke rechts. Corner right. Rinconera derecha

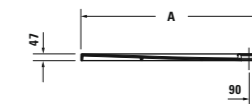
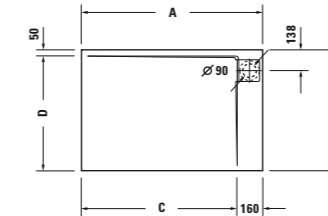

	A	B	C	D
720152	900	800	740	750
720156	1000	800	840	750
720158	1200	800	1040	750
720160	1200	900	1040	850
720162	1400	900	1240	850

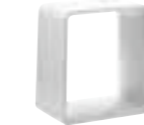

791877 00 0 00 0000

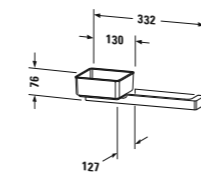

791874 68 0 00 0000

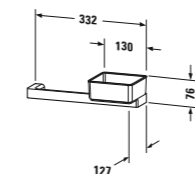

791875 68 0 00 0000

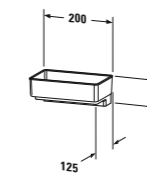

791876 68 0 00 0000

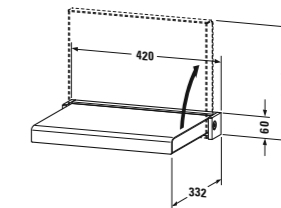

791873 68 0 00 0000

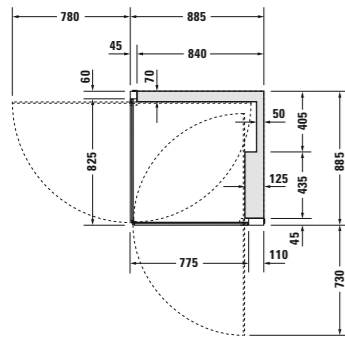
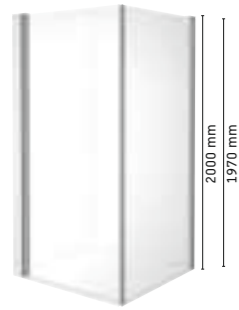

770008 00 0 *1 0000, 885 x 885 mm
Ecke rechts. Corner right. Rinconera derecha

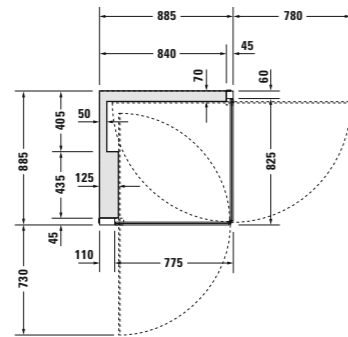

770008 00 0 *0 0000, 885 x 885 mm
Ecke links. Corner left. Rinconera izq.

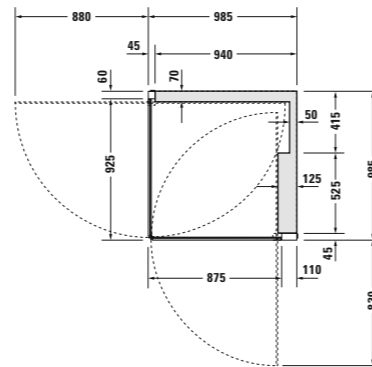

770009 00 0 *1 0000, 985 x 985 mm
Ecke rechts. Corner right. Rinconera derecha

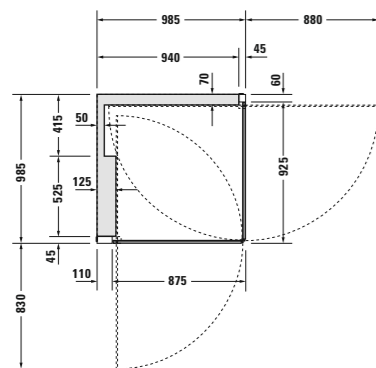

770009 00 0 *0 0000, 985 x 985 mm
Ecke links. Corner left. Rinconera izq.

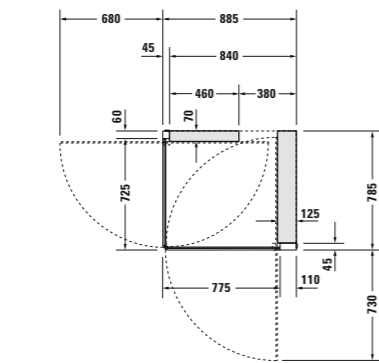

770010 00 0 *1 0000, 785 x 885 mm
Ecke rechts. Corner right. Rinconera derecha

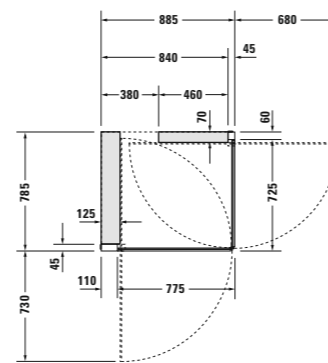

770010 00 0 *0 0000, 785 x 885 mm
Ecke links. Corner left. Rinconera izq.

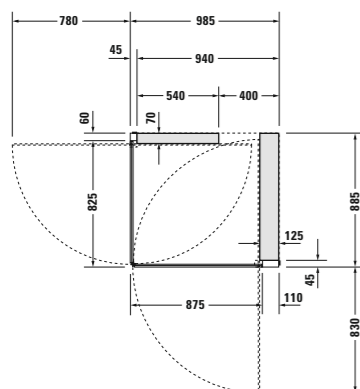

770012 00 0 *1 0000, 885 x 985 mm
Ecke rechts. Corner right. Rinconera derecha

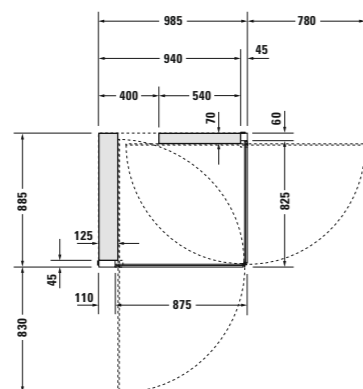

770012 00 0 *0 0000, 885 x 985 mm
Ecke links. Corner left. Rinconera izq.

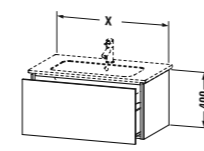

LC 6141 ↔ 820 mm
→ ME by Starck # 233683
LC 6142 ↔ 1020 mm
→ ME by Starck # 233610
↗ 481 mm

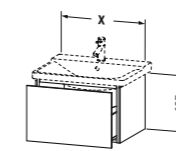

LC 6144 ↔ 620 mm
→ P3 Comforts # 233265
LC 6147 ↔ 820 mm
→ P3 Comforts # 233285,
233385, 233485
LC 6150 ↔ 1020 mm
→ P3 Comforts # 233210,
233310, 233410
LC 6153 ↔ 1220 mm
→ P3 Comforts # 233312,
233412
↗ 481 mm

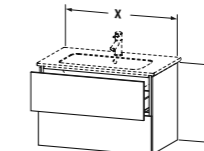

LC 6241 ↔ 820 mm
→ ME by Starck # 233683
LC 6242 ↔ 1020 mm
→ ME by Starck # 233610
↗ 481 mm

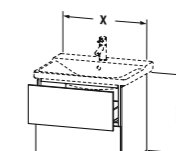

LC 6244 ↔ 620 mm
→ P3 Comforts # 233265
LC 6247 ↔ 820 mm
→ P3 Comforts # 233285,
LC 6250 ↔ 1020 mm
→ P3 Comforts # 233210,
↗ 481 mm

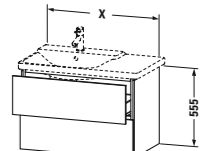

LC 6248 ↔ 820 mm
→ P3 Comforts # 233385
LC 6251 ↔ 1020 mm
→ P3 Comforts # 233310,
LC 6254 ↔ 1220 mm
→ P3 Comforts # 233312,
↗ 481 mm

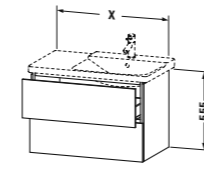

LC 6249 ↔ 820 mm
→ P3 Comforts # 233485
LC 6252 ↔ 1020 mm
→ P3 Comforts # 233410
LC 6255 ↔ 1220 mm
→ P3 Comforts # 233412
↗ 481 mm

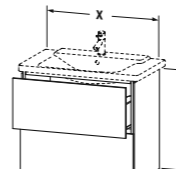

LC 6600 ↔ 620 mm
→ P3 Comforts # 233265
LC 6601 ↔ 820 mm
→ P3 Comforts # 233285,
233385, 233485
LC 6602 ↔ 1020 mm
→ P3 Comforts # 233210,
233310, 233410
LC 6603 ↔ 1220 mm
→ P3 Comforts # 233312,
233412
↗ 481 mm

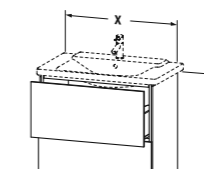

LC 6612 ↔ 620 mm
→ P3 Comforts # 233265
LC 6613 ↔ 820 mm
→ P3 Comforts # 233285,
233385, 233485
LC 6614 ↔ 1020 mm
→ P3 Comforts # 233210,
233310, 233410
LC 6615 ↔ 1220 mm
→ P3 Comforts # 233312,
233412
↗ 481 mm

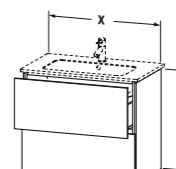

LC 6626 ↔ 820 mm
→ ME by Starck # 233683
LC 6627 ↔ 1020 mm
→ ME by Starck # 233610
↗ 481 mm

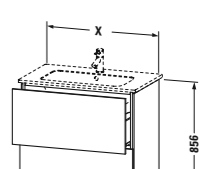

LC 6681 ↔ 820 mm
→ ME by Starck # 233683
LC 6682 ↔ 1020 mm
→ ME by Starck # 233610
↗ 481 mm

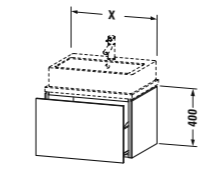

LC 6808 ↔ 320 mm
LC 6809 ↔ 420 mm
LC 6810 ↔ 520 mm
LC 6811 ↔ 620 mm
LC 6812 ↔ 820 mm
LC 6813 ↔ 1020 mm
↗ 477 mm

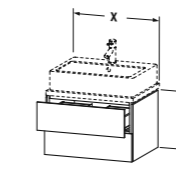

LC 6818 ↔ 320 mm
LC 6819 ↔ 420 mm
LC 6820 ↔ 520 mm
LC 6821 ↔ 620 mm
LC 6822 ↔ 820 mm
LC 6823 ↔ 1020 mm
↗ 477 mm

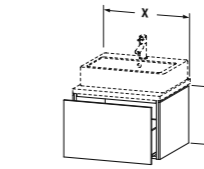

LC 6824 ↔ 320 mm
LC 6825 ↔ 420 mm
LC 6826 ↔ 520 mm
LC 6827 ↔ 620 mm
LC 6828 ↔ 820 mm
LC 6829 ↔ 1020 mm
↗ 547 mm

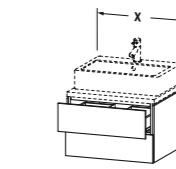

LC 6834 ↔ 320 mm
LC 6835 ↔ 420 mm
LC 6836 ↔ 520 mm
LC 6837 ↔ 620 mm
LC 6838 ↔ 820 mm
LC 6839 ↔ 1020 mm
↗ 547 mm

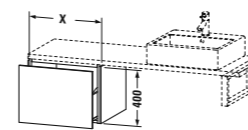

LC 6848 ↔ 320 mm
LC 6849 ↔ 420 mm
LC 6850 ↔ 520 mm
LC 6851 ↔ 620 mm
LC 6852 ↔ 820 mm
LC 6853 ↔ 1020 mm
↗ 477 mm

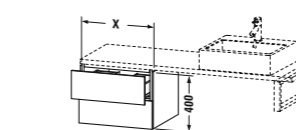

LC 6858 ↔ 320 mm
LC 6859 ↔ 420 mm
LC 6860 ↔ 520 mm
LC 6861 ↔ 620 mm
LC 6862 ↔ 820 mm
LC 6863 ↔ 1020 mm
↗ 477 mm

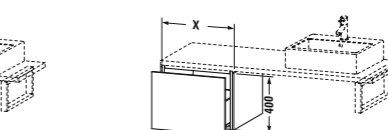

LC 6864 ↔ 320 mm
LC 6865 ↔ 420 mm
LC 6866 ↔ 520 mm
LC 6867 ↔ 620 mm
LC 6868 ↔ 820 mm
LC 6869 ↔ 1020 mm
↗ 547 mm

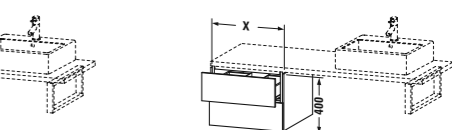

LC 6874 ↔ 320 mm
LC 6875 ↔ 420 mm
LC 6876 ↔ 520 mm
LC 6877 ↔ 620 mm
LC 6878 ↔ 820 mm
LC 6879 ↔ 1020 mm
↗ 547 mm

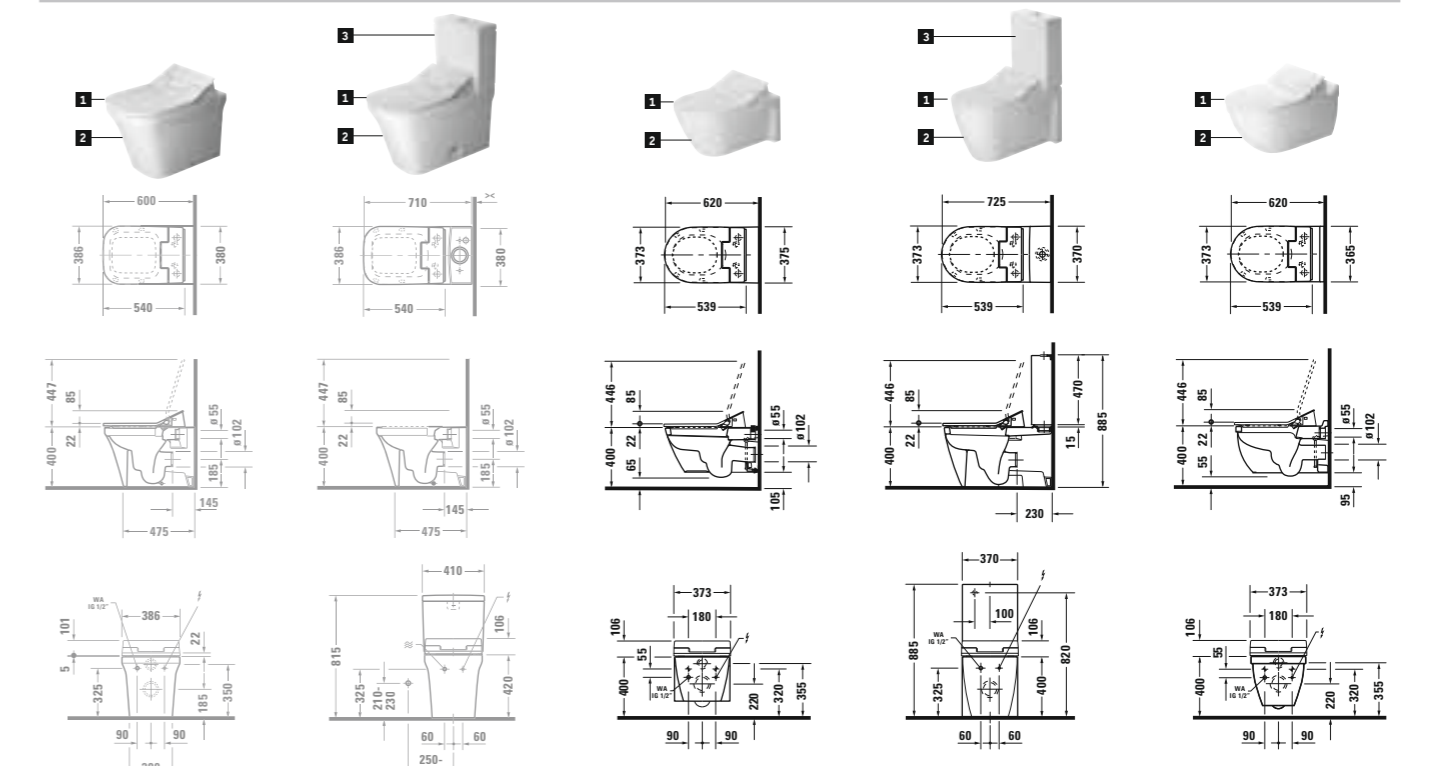
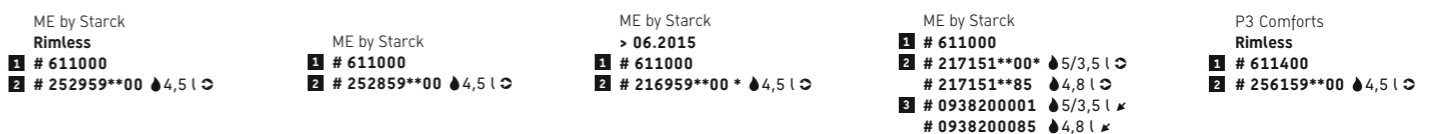
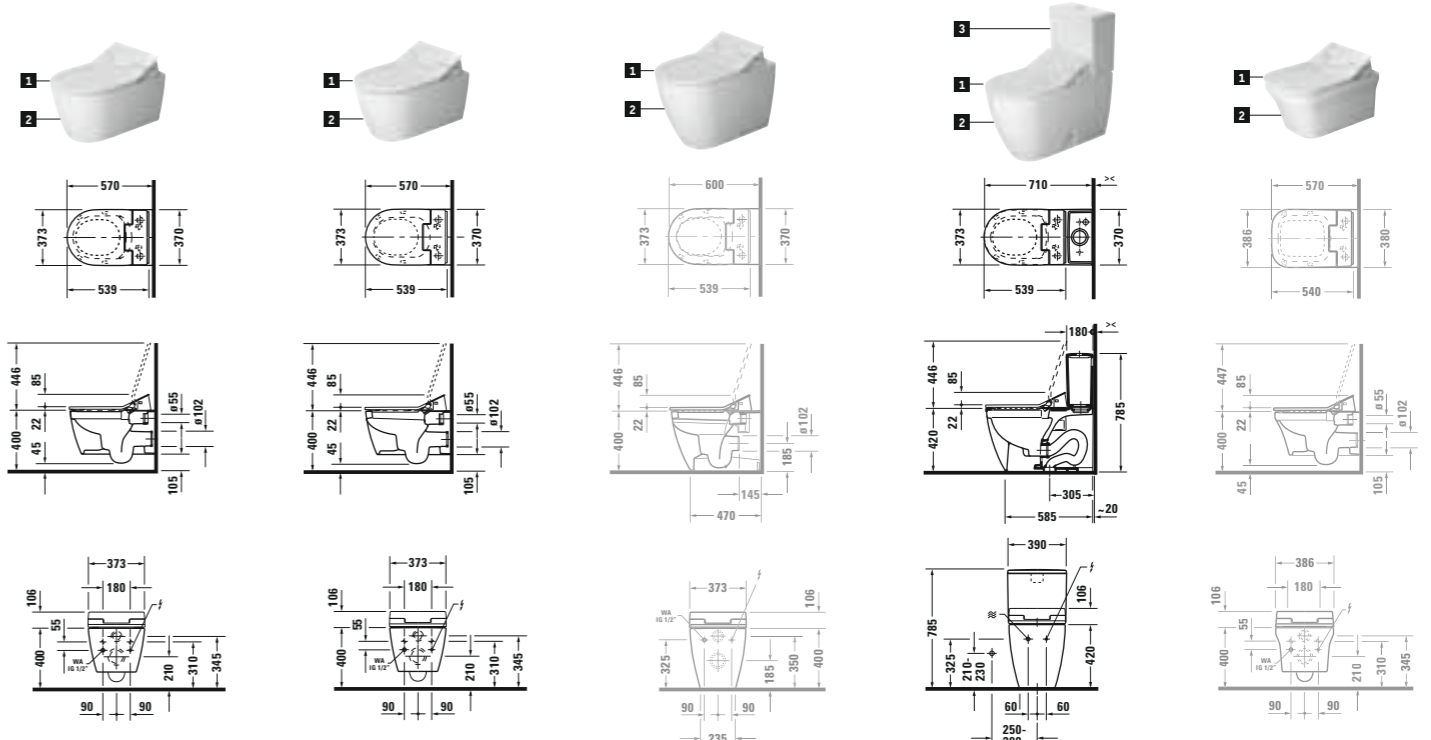
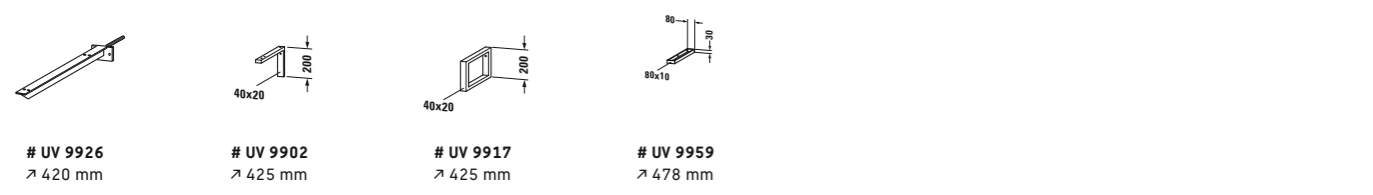
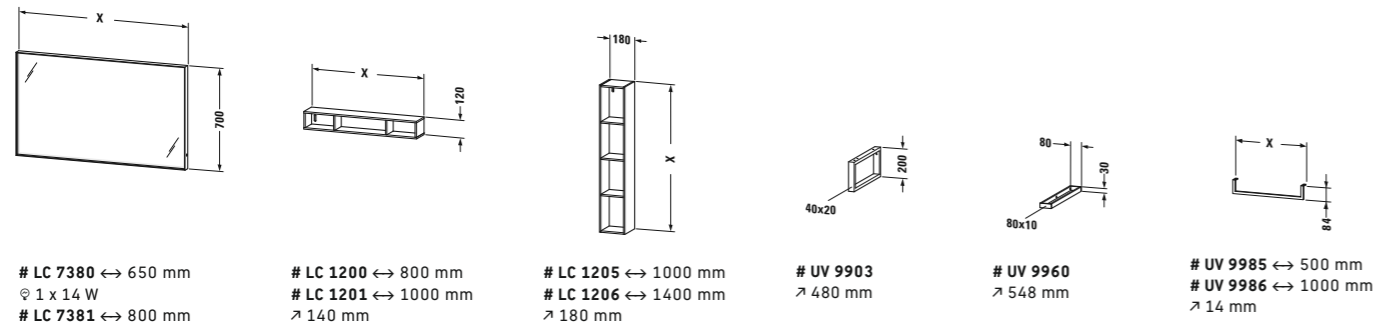
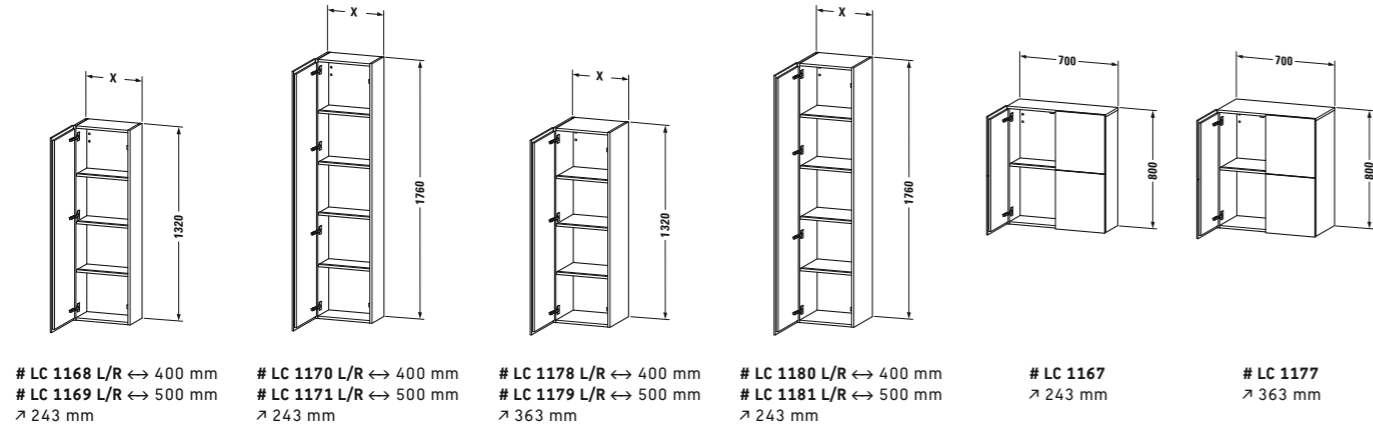
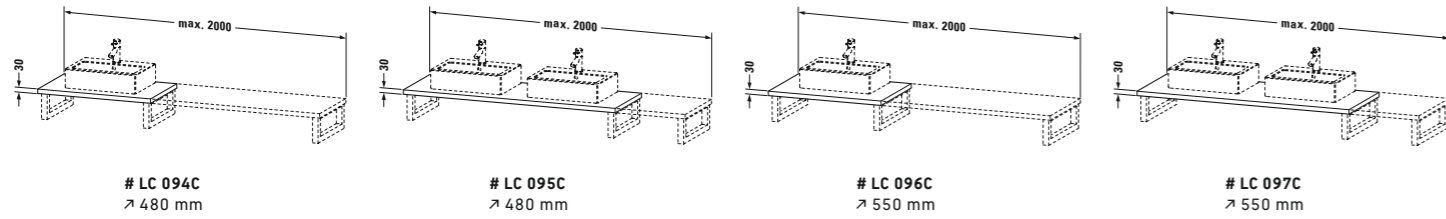

* finale Maße auf pro.duravit.de. final dimensions at pro.duravit.com. Las medidas definitivas se encuentra en pro.duravit.com
 ** 00 - ohne HygieneGlaze. without HygieneGlaze. sin HygieneGlaze. 20 - mit HygieneGlaze. with HygieneGlaze. con HygieneGlaze.

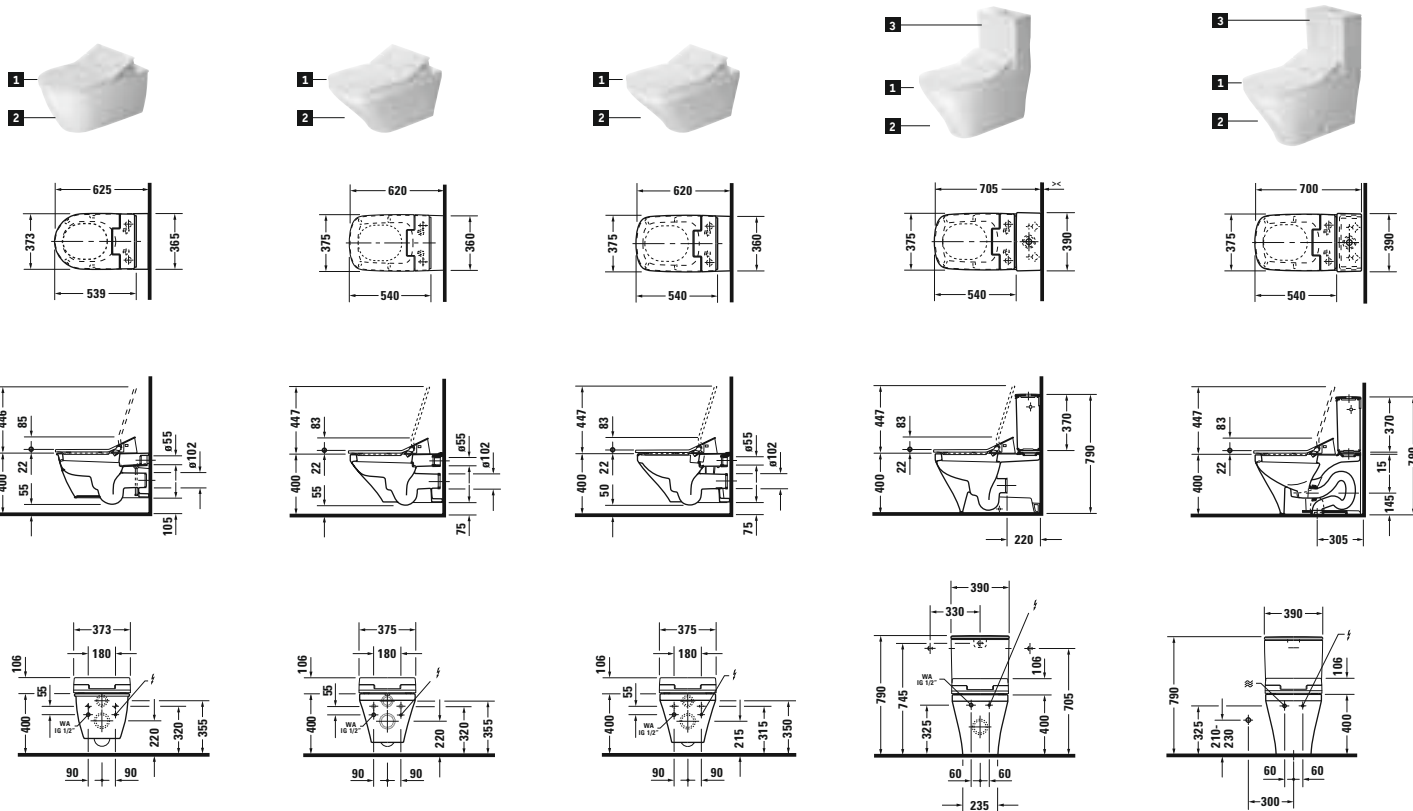

Darting New

- 1 # 611000
- 2 # 2544590000 ♠4,5 l ◁

DuraStyle

- 1 # 611200
- 2 # 2537590000 ♠4,5 l ◁

DuraStyle
Rimless

- 1 # 611200
- 2 # 2542590000 ♠4,5 l ◁

DuraStyle

- 1 # 611200
- 2 # 2156590000 ♠4,5 l ◁
- 3 # 0935000005 ♠4,5 l ▶ ◁
- # 0935100005 ♠6,0 l ▶ ◁
- # 0935000085 ♠6,0 l ▶ ◁
- # 0935100085 ♠4,5 l ▶ ◁

DuraStyle

- 1 # 611200
- 2 # 2160510000 ♠4,5 l ◁
- # 2160510085 ♠4,8 l ◁
- 3 # 0935000005 ♠4,5 l ▶ ◁
- # 0935100005 ♠6,0 l ▶ ◁
- # 0935000085 ♠6,0 l ▶ ◁
- # 0935100085 ♠4,5 l ▶ ◁

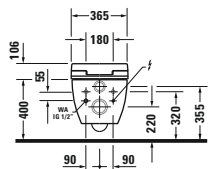
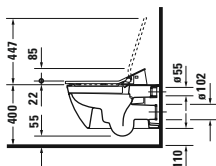
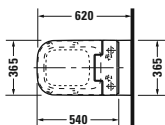
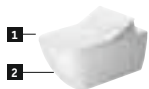

Happy D.2

- 1 # 611300
- 2 # 2550590000 ♠4,5 l ◁

Symbols

- X Genaueres Maß durch Unterstellen der Säule ermitteln. To determine height please set washbasin on pedestal. La altura de fijación se determina poniendo el pedestal por debajo del lavabo.
- ↘ Bei Verwendung des Siphon. With usage of siphon. Utilizando el sifón de diseño.
- + Maß abhängig vom Unterbau. Size depending on vanity unit. Medida depende del mueble lavabo.
- ↘ Abhängig vom Auslauf. Depending on outlet. Dependende del desagüe
- ☒ Kein Hahnloch (glatt). Without tap hole. Sin agujero para grifería.
- Hahnloch durchgestochen. Tap hole punched. 1 agujero para grifería hecho.
- 3 Hahnlöcher durchgestochen. 3 tap holes punched. 3 agujeros para grifería hechos.
- ⬆ Montage von oben. Installation from above. Montaje desde arriba.
- ⬆ Abgang vertikal. Vertical outlet. Desagüe vertical.
- ⬆ Abgang horizontal. Horizontal outlet. Desagüe horizontal.
- ↘ Anschluss links. Side supply, left. Cisterna, alimentación lateral, izquierda.
- ↗ Anschluss rechts. Side supply, right. Cisterna, alimentación lateral, derecha.
- ↖ Anschluss mitte. Back supply. Cisterna alimentación posterior.
- ↘ Anschluss unten links. Bottom left supply. Cisterna alimentación inferior izquierda.
- ↗ Abhängig von Montage. Dependent on mounting. A seconda dell'installazione.
- 🪰 Mit Fliege. With fly. Con mosca.
- ↘ Tiefe. Depth. Profundidad.
- L/R Links/Rechts. Left/Right. Izquierda/Derecha.
- ⬆ Mit Beleuchtung. With lighting. Con illuminazione.
- ↘ Lieferfähig ab. Available from. Disponibile a partire dal.
- ☒ LED Die Leuchte enthält eingebaute LED-Lampen, sie können in der Leuchte nicht ausgetauscht werden. This luminaire contains built-in LED lamps. The lamps cannot be changed in the luminaire. Esta lámpara contiene luces LED integradas. Las luces no pueden cambiarse en la lámpara. Questa lampada contiene lampadine a LED integrate.

Technische Verbesserungen und optische Veränderungen an den abgebildeten Produkten behalten wir uns vor. We reserve the right to make technical improvements and enhance the appearance of the products shown. Nos reservamos el derecho de realizar modificaciones técnicas y de aspecto de los productos representados.